

Serienbaureihe nach ISO 6022

Anfragedatenblatt

Allgemeine Informationen zur Anfrage

Anfragedatum:	Telefon:
Firma:	E-Mail:
Ansprechpartner:	
Straße:	Benötigte Stückzahl:
PLZ, Ort:	Losgröße:
Land:	Wunschliefertermin:

Größen [mm]

Kolben-Ø	Stangen-Ø	Kolben-Ø	Stangen-Ø
63	40	180	110
	45		125
80	50	200	125
	56		140
100	63	220	140
	70		160
125	80	250	160
	90		180
140	90	280	180
	100		200
160	100	320	200
	110		220

Kolbenstangenbeschichtung

Einfachchrombeschichtung 25µm (± 5µm)

Doppelchrombeschichtung mit 96 h AASS Rating 10

Hub

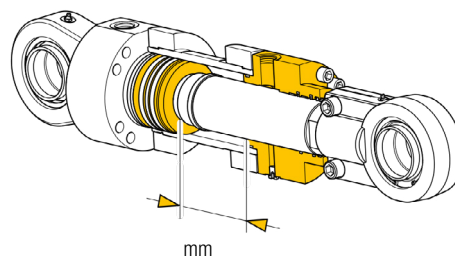

Lackierung

Grundierung (Standard)

Lackierung auf Kundenwunsch (Liebherr Grau)

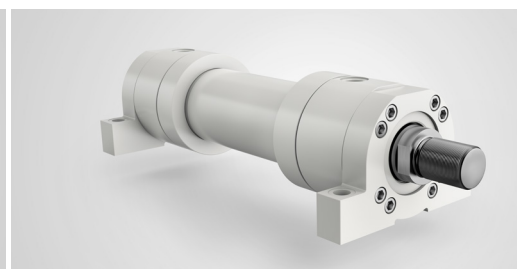
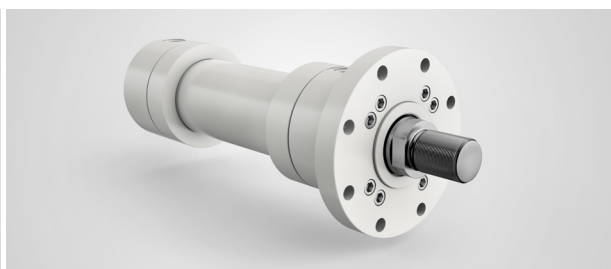
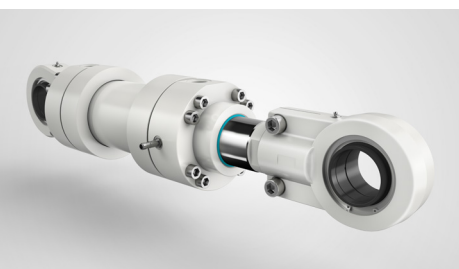

LIEBHERR

Components

Serienbaureihe nach ISO 6022

Auswahlteile und Sensorik

1. Befestigungsarten*

*genaue Maße in der **Produktbroschüre** vorhanden

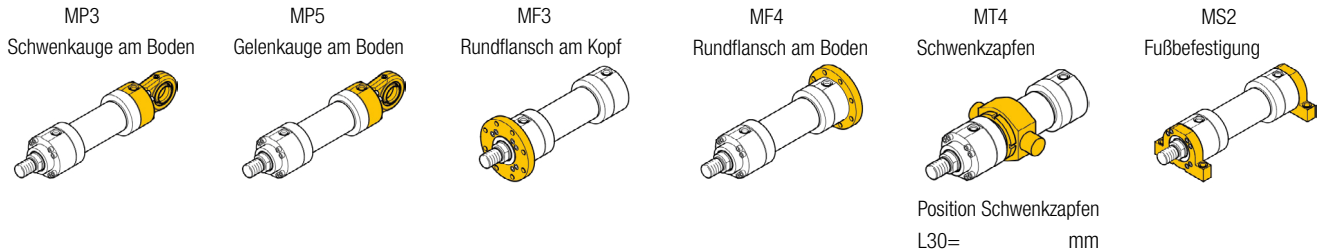

2. Ölanschluss*

*genaue Maße in der **Produktbroschüre** vorhanden

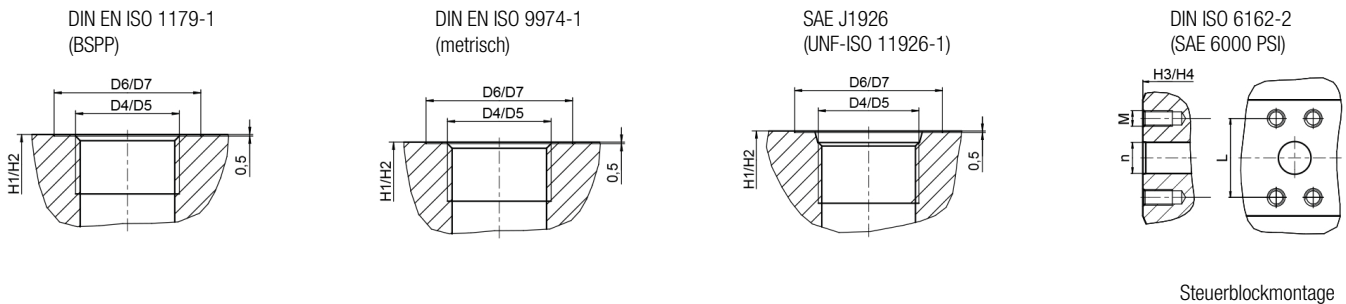

3. Ausstattungsoptionen – Kolben und Kolbenstange

3.1 Kolbenstangenkopf

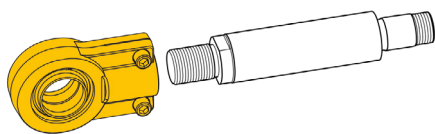

vormontierter
Gelenkkopf

3.2 Endlagendämpfung



bodenseitig
 stangenseitig

4. Ausstattungsoptionen – Sensorik*

*im Standard festgelegte Positionen, Änderungen nur auf Kundenwunsch

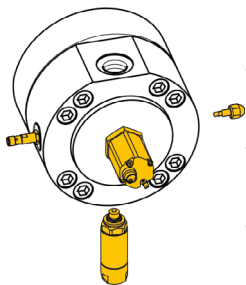

Näherungsschalter	bodenseitig
	stangenseitig
Drucksensor	bodenseitig
	stangenseitig
Messkupplung nach ISO 15171-2	bodenseitig
	stangenseitig
Stabwegmesssystem**	

** nur am Zylinderboden montierbar

Bei Rückfragen stehen wir zur Verfügung!

Bitte senden Sie das ausgefüllte Formular zurück an: