

L 504 – L 508 Compact

LIEBHERR

Pale gommata

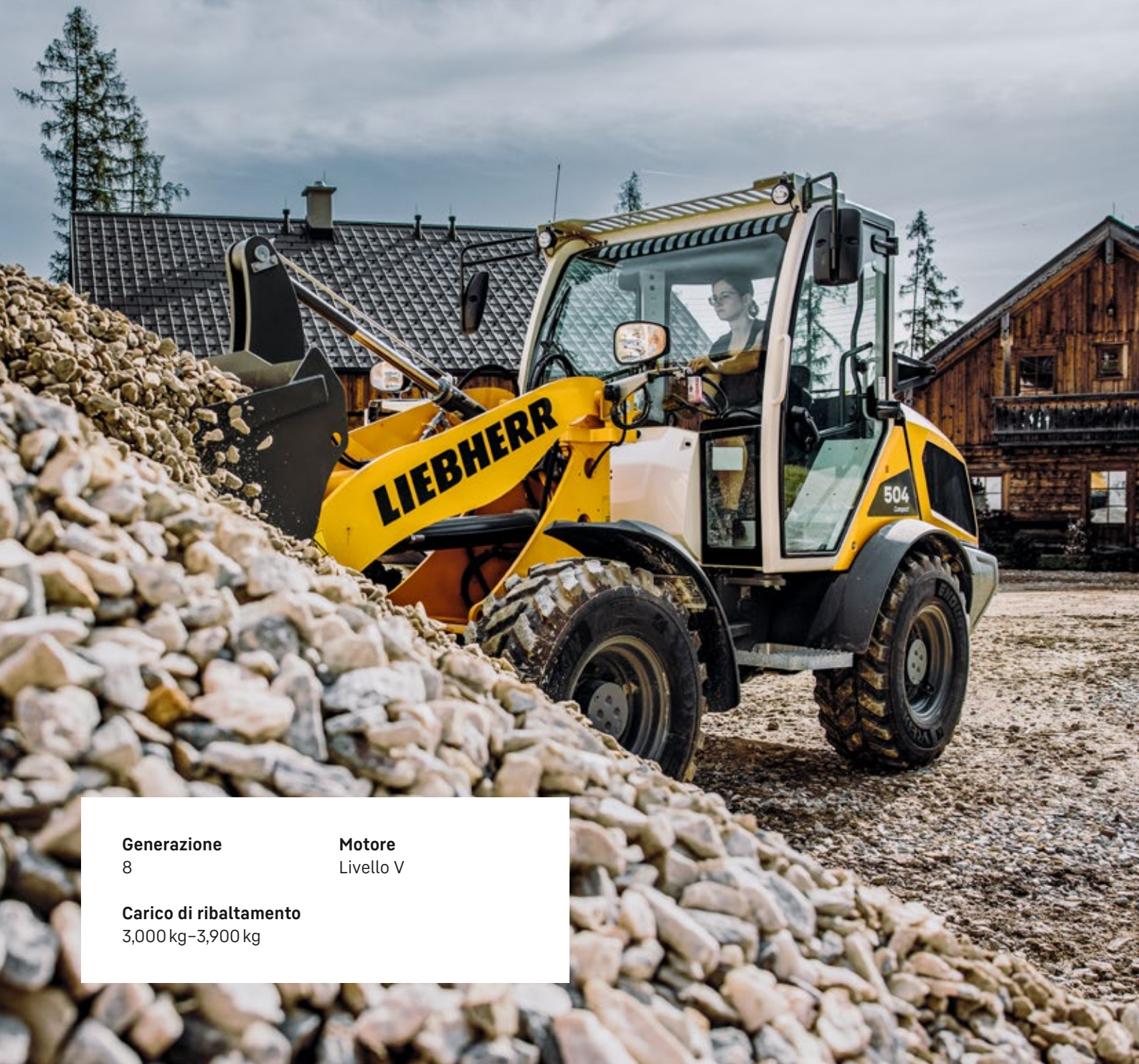

Generazione
8

Motore
Livello V

Carico di ribaltamento
3,000 kg–3,900 kg

Efficienza

Il tuttofare flessibile –
una macchina per ogni applicazione

Economicità

Efficienza e risparmio di risorse – costi ridotti
con elevate prestazioni di movimentazione

Affidabilità

Soluzione affidabile – qualità collaudata
per macchine con lunga vita utile

Comfort

Tecnica ingegneristica compatta – quando
la tecnologia combina comfort e sicurezza

Facilità di manutenzione

Risparmio di tempo e di costi grazie a una
manutenzione semplice e rapida





L 504

**Carico di ribaltamento
alla massima articolazione**

3.000 kg

Capacità benna

0,7 m³

Peso operativo

4.600 kg

Potenza motore netta

34 kW / 46 CV

L 506

**Carico di ribaltamento
alla massima articolazione**

3.500 kg

Capacità benna

0,8 m³

Peso operativo

4.970 kg

Potenza motore netta

47,5 kW / 64 CV

L 508

**Carico di ribaltamento
alla massima articolazione**

3.900 kg

Capacità benna

1,0 m³

Peso operativo

5.700 kg

Potenza motore netta

47,5 kW / 64 CV

Efficienza



Il tuttofare flessibile – una macchina per ogni applicazione

Le pale gommate Compact combinano potenza e sicurezza, garantendo al contempo un impiego flessibile. I bracci articolati ottimizzati aumentano significativamente le prestazioni delle pale gommate Compact e consentono nuovi tipi di applicazioni.



Impiego versatile

- Macchina ideale per tutti i campi di applicazione come la costruzione di strade, i servizi municipali ed i cantieri di tutti i tipi
- Le numerose attrezzature di lavoro aumentano la versatilità delle pale gommiate Compact, rendendole potenti e redditizi strumenti tutt'fare
- Il sistema idraulico di attacco rapido di serie consente un veloce cambio dell'attrezzatura



Potenti bracci articolati

- Cinematica a Z per una maggiore produttività in tutti gli ambiti d'impiego
- Le forze di ritenuta ottimali nella zona di sollevamento superiore consentono il pieno utilizzo del carico utile
- Il controllo sicuro del carico nel funzionamento con forche garantisce una modalità di lavoro particolarmente sensibile e precisa
- NOVITÀ: bracci articolati High-Lift per L 506 (+ 150 mm) e L 508 (+215 mm)



Compattezza e stabilità

- La struttura compatta comporta un baricentro particolarmente basso che consente carichi utili elevati, nonché massima stabilità e sicurezza antiribaltamento
- Le regolazioni in larghezza e in altezza sulla macchina L 508 garantiscono un'eccellente visibilità sull'attrezzatura e una grande stabilità, soprattutto con i bracci articolati in posizione elevata



Massimo vantaggio grazie alla struttura compatta

- Trasporto rapido e semplice grazie alla ridotta altezza complessiva, inferiore a 2,5 metri (L 504 e L 506)
- Efficacia e flessibilità d'uso, dato che le vie di accesso e di transito con altezza ridotta non rappresentano alcun ostacolo sul luogo di lavoro

Economicità



Efficienza e risparmio di risorse – costi ridotti con elevate prestazioni di movimentazione

Sicure, pratiche e compatte con un rapporto qualità/prezzo imbattibile, questo è ciò che contraddistingue la serie più piccola di pale gommata Liebherr. Le agili macchine convincono per l'efficienza operativa ed economicità in cantiere, durante i servizi municipali o nella costruzione di strade.



Massima produttività

- La potente trasmissione idrostatica Liebherr consente un'accelerazione continua con cambi di marcia impercettibili e senza interruzione della forza di trazione
- Il differenziale autobloccante automatico garantisce una trazione eccellente, anche in condizioni di terreno difficili
- Questo assicura la massima efficienza operativa con un eccellente rapporto qualità / prezzo



Maggiore rapidità ed economicità

- La nuova variante Speeder (30 km/h) delle macchine L 506 e L 508 garantisce un completamento delle operazioni ancora più rapido
- 8 kilowatt in più di potenza del motore sulla variante Speeder aumentano notevolmente la produttività
- Questo significa che il lavoro può essere svolto in modo più efficiente ed economico



Tempi di inattività e costi operativi ridotti

- Riduzione del consumo di carburante e delle emissioni di CO₂ grazie a un concetto di motore avanzato che consente una migliore combustione
- Un aumento del 30% della capacità del serbatoio prolunga gli intervalli di rifornimento riducendo così i tempi morti improduttivi
- Non è necessario alcun rifornimento di urea o AdBlue



Solidlink (opzionale)

- Dispositivo idraulico di attacco rapido con sistema di accoppiamento idraulico integrato e automatico
- Cambio degli utensili di lavoro idraulici in pochi secondi, direttamente dalla cabina
- L'operazione di sostituzione degli utensili è completamente automatica, sicura e senza perdite di olio
- Il risparmio di tempo così raggiunto si traduce in una maggiore produttività

Affidabilità



Soluzione affidabile – qualità collaudata per macchine con lunga vita utile

Per le nuove pale gommate Compact Liebherr si è ricorsi all'esperienza pluridecennale che caratterizza lo sviluppo e la produzione di pale gommate. Nel contempo, gli ingegneri hanno applicato e implementato i desideri dei clienti nel processo di sviluppo. Il risultato è la macchina più sicura e pratica in questo segmento di mercato, che convince per la sua eccellente qualità e affidabilità grazie a una tecnologia sofisticata e a componenti selezionati.



Componenti potenti e con lunga vite utile

- Decenni di esperienza nello sviluppo, nella costruzione e nella produzione di componenti si riflettono nella robustezza e durata degli stessi
- Regolazione ideale dei componenti per massime prestazioni
- Gli elevati standard di qualità Liebherr garantiscono affidabilità anche nelle condizioni d'impiego più difficili



Lavoro senza interruzioni

- Il catalizzatore di ossidazione per motori Diesel (DOC) e il filtro antiparticolato per motori Diesel (DPF) sono integrati per il post-trattamento dei gas di scarico e riducono le emissioni inquinanti
- Lavoro ininterrotto grazie alla rigenerazione passiva e attiva del filtro antiparticolato durante il funzionamento
- I lunghi intervalli di tempo tra le rigenerazioni aumentano la produttività, fanno risparmiare carburante e riducono i costi operativi



Principio di azionamento affidabile Liebherr

- La collaudata trasmissione idrostatica Liebherr è estremamente robusta e potente e garantisce una lunga vita utile della macchina
- Il motore Diesel raffreddato ad acqua assicura una capacità di raffreddamento costante, specialmente su percorsi in salita o con alte temperature esterne



Capacità di raffreddamento ottimale

- La posizione del radiatore è nel punto più pulito della pala gommata
- L'aria di raffreddamento viene aspirata lateralmente dietro la cabina e scorre attraverso l'intero vano motore
- Elevata disponibilità della macchina grazie a minore accumulo di impurità nel radiatore

Comfort



Tecnica ingegneristica compatta – quando la tecnologia combina comfort e sicurezza

Entrate nella zona comfort, la nuova cabina delle pale gommate Compact di Liebherr. Il nuovo design della cabina è studiato per rispondere in modo ottimale alle esigenze quotidiane dell'utilizzo della pala gommata. La cabina spaziosa ed ergonomica offre condizioni perfette per un lavoro confortevole e produttivo e può essere adattata a seconda delle esigenze individuali del conducente.



Moderno design della cabina per maggiore produttività

- Il design moderno ed ergonomico della cabina consente di lavorare in modo concentrato e senza sforzo
- Le indicazioni, gli elementi di comando e il sedile del conducente sono perfettamente coordinati e formano un'unità ergonomica
- Il sedile del conducente e il volante possono essere regolati individualmente per garantire al conducente un'atmosfera di lavoro piacevole e molto spazio per le gambe.
- Numerosi vani portadocumenti offrono molto spazio su tutti i lati della cabina



Tutto sotto controllo – per lavorare in modo sicuro

- Eccellente visibilità a 360°, grazie ad un'ampia superficie vetrata in cabina, parzialmente estesa anche nella zona dei piedi
- La struttura conica dei bracci articolati offre un'eccellente visibilità a 360° dell'attrezzatura e dell'area di lavoro
- La struttura compatta della macchina e il design con visibilità ottimizzata del cofano motore, offrono una visuale ideale della parte posteriore
- Come opzione, è possibile integrare nella cabina una telecamera di retromarcia con un display dedicato



Precisa e sensibile – la leva di comando Liebherr

- Tutte le funzioni di lavoro e di traslazione della macchina possono essere comandate in modo preciso e sicuro tramite la leva di comando Liebherr
- Comando proporzionale per attrezzatura idraulica di lavoro tramite la leva di comando Liebherr con mini-joystick
- Il piantone dello sterzo regolabile in 3 posizioni (opzionale) e la migliore disposizione degli elementi di comando offrono un comfort di guida ottimale per ogni conducente



Costruzione ben progettata per maggiore sicurezza

- Un accesso più robusto e ottimizzato alla cabina di guida riduce il rischio di lesioni
- Maggiore stabilità grazie alla migliore distribuzione del peso dei componenti

Facilità di manutenzione



Risparmio di tempo e di costi grazie a una manutenzione semplice e rapida

L'installazione intelligente dei componenti, l'accesso più semplice e rapido al vano motore, nonché la massima efficienza fin nel più piccolo dettaglio sono elementi decisivi per un efficace lavoro di manutenzione. Tutte le parti integrate da sottoporre a manutenzione sono raggiungibili in modo sicuro e comodo da terra. Questo fa risparmiare tempo e denaro.



Accesso di manutenzione sicuro e senza ostacoli

- Aprendo solo un cofano, l'intero vano motore è facilmente accessibile
- Tutti i punti per la manutenzione quotidiana sono accessibili da terra
- I tempi di inattività possono quindi essere ridotti



Manutenzione ridotta grazie alla costruzione intelligente

- Una manutenzione semplice e sicura fa risparmiare tempo e costi
- Il cofano chiuso nella parte superiore minimizza la penetrazione di impurità nel vano motore



Maggiore efficienza fin nel più piccolo dettaglio

- Massima efficienza grazie alla perfetta coordinazione di motore e componenti
- L'accessibilità semplificata del bocchettone di rifornimento del carburante consente un riempimento semplice e veloce del serbatoio



Assistenza Liebherr 24h

- Supporto efficace e rapido attraverso una fitta rete di assistenza
- Servizio ricambi con consegna in 24 ore
- Servizio di assistenza rapido e sicuro da parte di tecnici specializzati

Sicurezza e comfort in primo piano

Bracci articolati

Potenti e intelligenti – i bracci articolati costruiti in modo intelligente si contraddistinguono per la struttura conica e ottimizzano la visuale sull'utensile di lavoro. La potente cinematica a Z garantisce un trasporto sicuro e rapido del materiale di carico.



Stabilità e sicurezza antiribaltamento

Stabile e sicura – la struttura compatta della macchina e la conseguente posizione bassa del baricentro garantiscono un'eccellente stabilità. Il giunto oscillante articolato integrato può compensare impercettibilmente le irregolarità del terreno. In questo modo si garantisce la massima sicurezza durante il trasferimento del materiale di carico, con un conseguente forte aumento dell'efficienza operativa.



Cabina

Visibilità a 360° – le generose superfici vetrate fino alla zona dei piedi e la telecamera di retromarcia disponibile opzionalmente garantiscono una maggiore sicurezza nell'area di lavoro. La cabina spaziosa delle nuove pale gommate Compact offre un comfort personalizzato e molte possibilità di conservazione di documenti e oggetti. Il piantone dello sterzo con molte regolazioni e la gestione intuitiva delle unità di comando fanno sì che un nuovo operatore si senta subito a suo agio. La modifica strutturale degli scaolini rende la scaletta di accesso alla cabina ancora più sicura.

Tecnologia

Intuitiva e intelligente – la nuova disposizione degli elementi di comando nella cabina consente una migliore visuale sull'area di lavoro e quindi una maggiore sicurezza. Favorisce anche un lavoro rapido ed ergonomico, nonché un comando semplice e intuitivo. Il riposizionamento delle unità di visualizzazione comporta un rilevamento dei dati più rapido e fornisce un'eccellente visione d'insieme. La leva di comando Liebherr con mini-joystick consente un lavoro più rilassato, ergonomico ed efficiente con circuiti di servocomando idraulici supplementari.

Dati tecnici

Motore Diesel

	L 504 Compact	L 506 Compact L 508 Compact	L 506 Speeder L 508 Speeder
Motore diesel	4TNV88C	4TNV86CHT	4TN86CHT
Tipo di costruzione	Motore diesel aspirato con sistema di raffreddamento ad acqua		
Cilindri in linea	4	4	4
Processo di iniezione	Iniezione diretta common rail		
Potenza	kW / CV	32 / 43	44,5 / 60
ISO 9249 - SAE J1349	a min ⁻¹	2.650	2.500
Potenza secondo ISO 14396 / ECE-R.120	kW / CV	34 / 46	47,5 / 64
Regime nominale	a min ⁻¹	2.650	2.500
Coppia max.	Nm	140	207
ISO 14396	a min ⁻¹	1.950	1.690
Cilindrata	litri	2.190	2.091
Alesaggio / Corsa	mm	88 / 90	86 / 90
Livello V	Secondo il regolamento (UE) 2016 / 1628		
Valori di emissione sostanze nocive	Sistema filtro antiparticolato diesel chiuso		
Trattamento gas di scarico	Filtro aria a secco con elemento principale ed elemento di sicurezza		
Impianto filtri dell'aria			
Impianto elettrico			
Tensione d'esercizio	V	12	12
Capacità	Ah	1x100	1x100
Alternatore	V/A	12/80	12/80
Starter	V/kW	12/2,3	12/2,3

Trasmissione

	L 504 Compact	L 506 Compact L 508 Compact	L 506 Speeder L 508 Speeder
Trasmissione idrostatica a variazione continua			
Tipo di costruzione	Pompa idraulica a piatto inclinato a portata variabile e motore a cilindrata variabile a circuito chiuso		
Filtrazione	Filtro di ritorno con il circuito chiuso		
Comando	Comando trasmissione mediante pedale dell'acceleratore e pedale di regolazione della forza di trazione (pedale Inch). Il pedale di regolazione della forza di trazione consente un adeguamento continuo della forza di trazione su ogni tipo di terreno e in qualsiasi condizione di lavoro. La leva di comando Liebherr consente di selezionare il senso di marcia		
Velocità operativa	Livello 1: 0-6 km/h	Livello 1: 0-6 km/h	Livello 1: 0-6 km/h
	Livello A1-2: 0-20 km/h	Livello A1-2: 0-20 km/h	Livello A1-2: 0-30 km/h*
	avanti e retromarcia		
	Le indicazioni della velocità valgono per gli pneumatici standard dei relativi modelli di pale gommate!		

*La configurazione, gli pneumatici e l'attrezzatura possono influenzare la velocità massima.

Freni

	L 504 Compact L 506 Compact L 508 Compact	L 506 Speeder L 508 Speeder
Freno di servizio	Trasmissione di traslazione idrostatica, esente da usura, con azionamento su tutte e 4 le ruote e freno a tamburo azionato idraulicamente	Trasmissione di traslazione idrostatica, esente da usura, con azionamento su tutte e 4 le ruote e impianto frenante a due circuiti: freno a tamburo sull'assale anteriore e freno a dischi a bagno d'olio nell'assale posteriore
Freno di stazionamento	Sistema frenante negativo che agisce sul freno a tamburo	Sistema frenante negativo nell'assale posteriore che agisce sui freni a dischi a bagno d'olio

Gli impianti frenanti sono conformi alle normative del Codice della strada (STVZO).

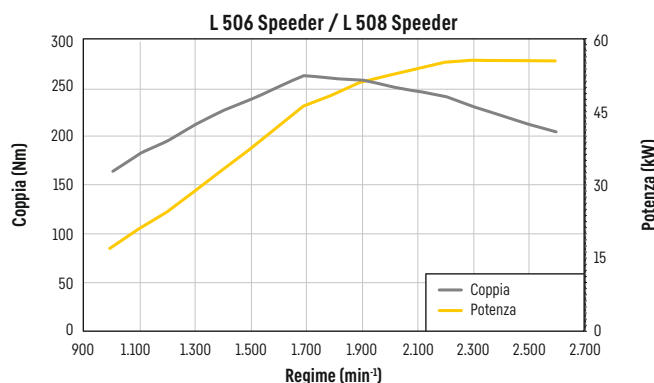
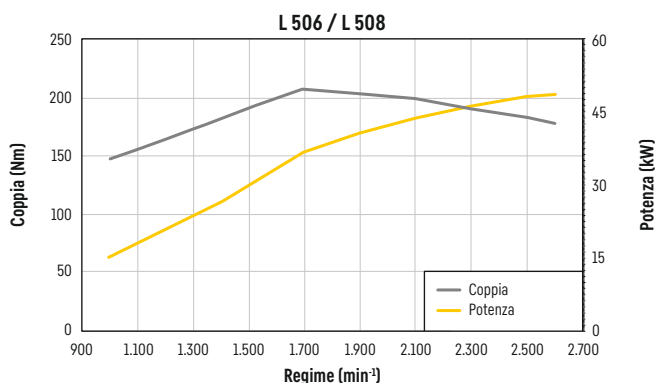
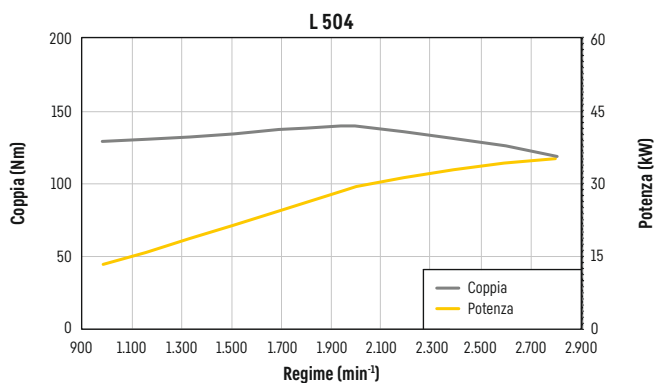

Assali

	L 504 Compact L 506 Compact L 506 Speeder	L 508 Compact L 508 Speeder
Trazione integrale permanente	Assali rigidi con planetari	
Tipo di costruzione	Assali rigidi con planetari	
Altezza massima ostacolo superabile	mm 320	350
	con tutte e 4 le ruote che mantengono il contatto con il suolo	
Differenziale	Differenziale autobloccante a dischi multipli 45% valore bloccante, ad innesto automatico	
Riduttore Carreggiata	Epicycloidale con planetari nei mozzi ruota	
	1.370 mm con pneumatici standard (L 504)	
	1.370 mm con pneumatici standard (L 506)	
	1.500 mm con pneumatici standard (L 508)	

Sterzo

Tipo di costruzione	Sistema a perno centrale oscillante
Angolo massimo di articolazione	40° da ciascun lato
Angolo d'oscillazione	10° da ciascun lato
Pressione d'esercizio max	bar 180

Attrezzatura idraulica

	L 504	L 506	L 508
Tipo di costruzione	Pompa ad ingranaggi per l'alimentazione dell'idraulica di lavoro e dell'impianto sterzante (via valvola di priorità)		
Raffreddamento	Raffreddamento dell'olio idraulico tramite ventilatore collegato al motore Diesel in modo fisso		
Filtraggio	Filtro in linea di ritorno		
Azionamento	Comando leva singola pilotato idraulicamente, la 1° e la 2° funzione supplementare idraulica sono pilotate con controllo elettroproporzionale		
Funzione di sollevamento	Sollevamento, neutro, abbassamento, posizione flottante mediante azionamento leva di comando Liebherr		
Funzione di carico	Carico, neutro, scarico benna		
Portata max.	l/min. 61	70	80
Pressione max. d'esercizio	bar 230	230	230

Attrezzatura di lavoro

	L 504	L 506	L 508
Cinematismo	Potente cinematismo Z con movimento parallelo e impianto attacco rapido idraulico di serie		
Punti di attacco	Boccole di notevole spessore con scanalature di lubrificazione		
Tempi di ciclo con carico nominale	CZ	CZ	CZ
Sollevamento	s 5,1	5,4	6,5
Scarico	s 1,4	1,7	2,1
Abbassamento (a vuoto)	s 3,3	3,9	5,9

Cabina operatore

Versione	Cabina insonorizzata e a sospensione elastica. ROPS protezione contro i ribaltamenti completi del mezzo conformemente alle norme EN ISO 3471 / EN 474-1 FOPS protezione da caduta oggetti conformemente alle norme EN ISO 3449 / EN 474-1, Livello II Porta del conducente con angolo di apertura di 180°, deflettore sul lato destro con apertura parziale o apertura di 180°, vetro di sicurezza monostrato (ESG), vetro posteriore riscaldabile, tutti i vetri sono oscurati. Piantone dello sterzo regolabile opzionale	
Sedile Liebherr	Sedile ammortizzato "Standard", regolabile in 4 posizioni differenti (con sospensione meccanica, adattabile in funzione del peso dell'operatore)	
Riscaldamento e ventilazione	Cabina con sbrinatori, lunotto termico riscaldato elettricamente, filtro aria fresca, sistema a circolazione d'aria, riscaldamento alimentato dall'acqua calda, aereazione della cabina	
Emissioni di vibrazioni	Vibrazioni al sistema mano-braccio m/s ² ≤ 2,5	
	Vibrazioni trasmesse al corpo intero m/s ² ≤ 0,5	

Livello sonoro

	L 504	L 506	L 508
Livello di pressione acustica ISO 6396			
L _{PA} (nella cabina) dB(A)	79	79	79
Livello di potenza acustica 2000/14/EG			
L _{WA} (esterna) dB(A)	101	101	101

Capacità

	L 504 Compact	L 506 Compact	L 506 Speeder	L 508 Compact	L 508 Speeder
Serbatoio carburante	l 65	65	65	65	65
Olio motore (con cambio filtro)	l 10,2	10,2	10,2	10,2	10,2
Cambio	l 0,5	0,5	0,5	1	1
Liquido refrigerante	l 10	10	10	10	10
Assale anteriore / Differenziale	l 4,5	4,5	4,5	5,7	5,7
Assale posteriore / Differenziale	l 4,5	5,0	5,0	5,7	6,7
Assale anteriore / Mozzi ruote	l 0,5	0,5	0,5	0,5	0,5
Assale posteriore / Mozzi ruote	l 0,5	0,5	0,5	0,5	0,5
Serbatoio idraulico	l 44	44	44	44	44
Capacità totale impianto idraulico	l 71	71	71	71	71

Dimensioni

Cinematismo Z

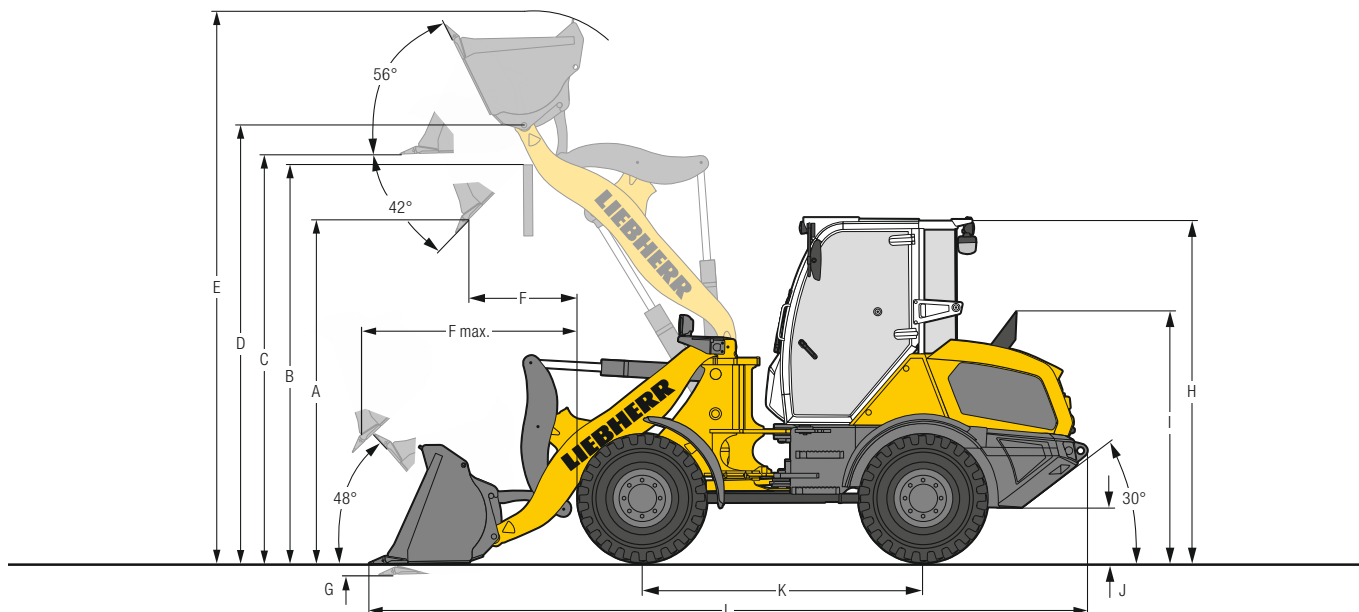

Benna movimento terra

	L 504	L 506	L 508
Cinematismo	CZ-AR	CZ-AR	CZ-AR
Tagliante benna	Z	Z	Z
Lunghezza del braccio di sollevamento	mm 2.200	2.200	2.300
Capacità benna secondo ISO 7546**	m ³ 0,7	0,8	1,0
Peso specifico del materiale	t/m ³ 1,8	1,8	1,8
Larghezza benna	mm 1.800	1.900	2.100
A Altezza scarico con altezza di sollevamento max. e 42° angolo di apertura benna	mm 2.520	2.505	2.625
B Altezza di scarico	mm 2.815	2.825	2.980
C Altezza max. base benna	mm 2.980	2.990	3.140
D Altezza max. centro di rotazione della benna	mm 3.180	3.190	3.340
E Altezza max. spigolo superiore benna	mm 3.980	4.020	4.240
F Raggio d'azione con altezza di sollevamento max. e 42° angolo di ribaltamento	mm 690	720	815
F max. Raggio d'azione max. 42° con angolo di ribaltamento	mm 1.460	1.490	1.605
G Profondità di scavo	mm 65	50	80
H Altezza cabina operatore	mm 2.480	2.480	2.630
I Altezza tubo di scarico	mm 1.890	1.890	1.890
J Altezza libera dal suolo	mm 325	325	325
K Distanza assi	mm 2.150	2.150	2.150
L Lunghezza totale	mm 5.365	5.395	5.495
Raggio di sterzata sui pneumatici	mm 3.850	3.850	3.945
Raggio di sterzata sul bordo esterno della benna	mm 4.320	4.370	4.495
Forza di strappo (SAE)	kN 40	47	57
Carico di ribaltamento (macchina dritta)*	kg 3.400	3.950	4.400
Carico di ribaltamento alla massima articolazione*	kg 3.000	3.500	3.900
Peso di esercizio*	kg 4.600	4.970	5.700
Dimensioni pneumatici	340/80R18	340/80R18	400/70R18

* I valori indicati si intendono con gli pneumatici indicati, inclusi tutti i lubrificanti, serbatoio di carburante pieno, cabina ROPS/FOPS ed operatore. Le dimensioni pneumatici e le attrezzature supplementari modificano il peso operativo ed il carico di ribaltamento. (Carico di ribaltamento alla massima articolazione secondo ISO 14397-1)

** Il contenuto della benna può essere in pratica di circa 10% in più di quanto prescritto dal calcolo della norma ISO 7546. Il grado di riempimento della benna dipende dal tipo di materiale - vedi pagina 22.

CZ-AR = Cinematismo Z incl. attacco rapido

Z = Supporti saldati dei denti con estremità denti a innesto

Dimensioni

Cinematismo Z High Lift

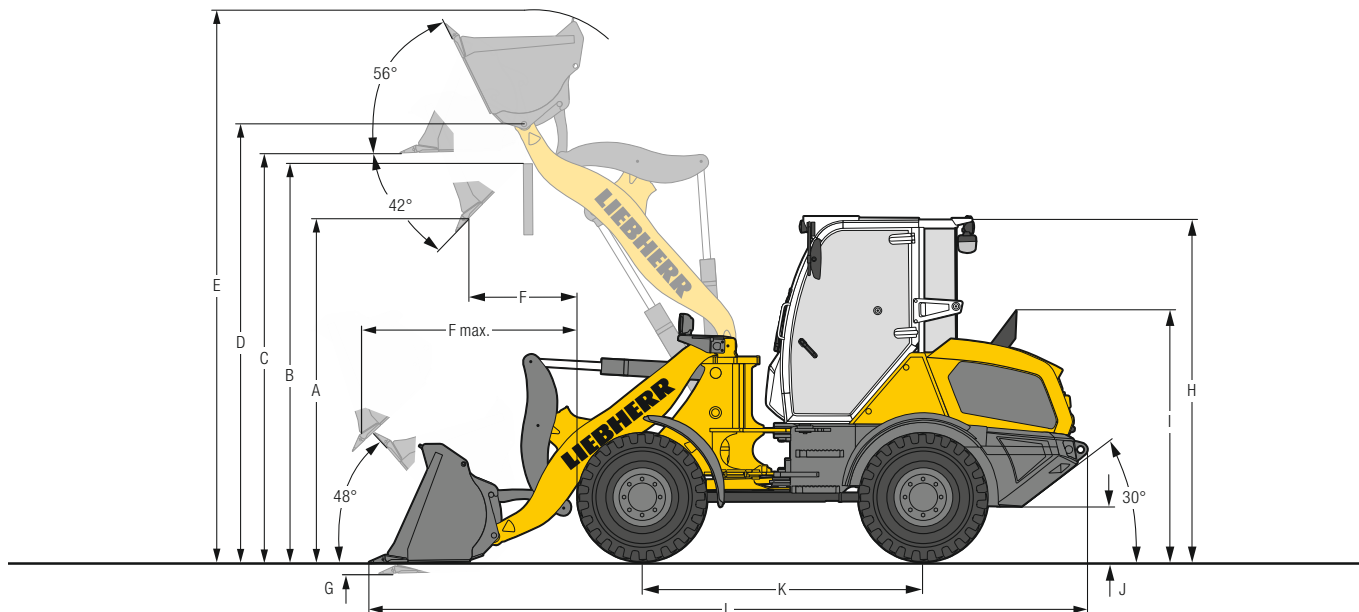

Benna movimento terra

	L 506	L 508
Cinematismo	CZ-AR	CZ-AR
Tagliante benna	Z	Z
Lunghezza del braccio di sollevamento	2.320	2.430
Capacità benna secondo ISO 7546**	0,7 m ³	0,9 m ³
Peso specifico del materiale	1,8 t/m ³	1,8 t/m ³
Larghezza benna	1.800	2.050
A Altezza scarico con altezza di sollevamento max. e 42° angolo di apertura benna	2.680	2.875
B Altezza di scarico	2.965	3.180
C Altezza max. base benna	3.140	3.355
D Altezza max. centro di rotazione della benna	3.340	3.555
E Altezza max. spigolo superiore benna	4.140	4.385
F Raggio d'azione con altezza di sollevamento max. e 42° angolo di ribaltamento	695	765
F max. Raggio d'azione max. 42° con angolo di ribaltamento	1.580	1.710
G Profondità di scavo	65	60
H Altezza cabina operatore	2.480	2.630
I Altezza tubo di scarico	1.890	1.890
J Altezza libera dal suolo	325	325
K Distanza assi	2.150	2.150
L Lunghezza totale	5.500	5.605
Raggio di sterzata sui pneumatici	3.850	3.945
Raggio di sterzata sul bordo esterno della benna	4.380	4.540
Forza di strappo (SAE)	50	58
Carico di ribaltamento (macchina dritta)*	3.650	4.100
Carico di ribaltamento alla massima articolazione*	3.250	3.600
Peso di esercizio*	4.920	5.700
Dimensioni pneumatici	340/80R18	400/70R18

* I valori indicati si intendono con gli pneumatici indicati, inclusi tutti i lubrificanti, serbatoio di carburante pieno, cabina ROPS/FOPS ed operatore. Le dimensioni pneumatici e le attrezzature supplementari modificano il peso operativo ed il carico di ribaltamento. (Carico di ribaltamento alla massima articolazione secondo ISO 14397-1)

** Il contenuto della benna può essere in pratica di circa 10% in più di quanto prescritto dal calcolo della norma ISO 7546. Il grado di riempimento della benna dipende dal tipo di materiale - vedi pagina 22.

CZ-AR = Cinematismo Z incl. attacco rapido

Z = Supporti saldati dei denti con estremità denti a innesto

Attrezzatura

Benna 4 in 1

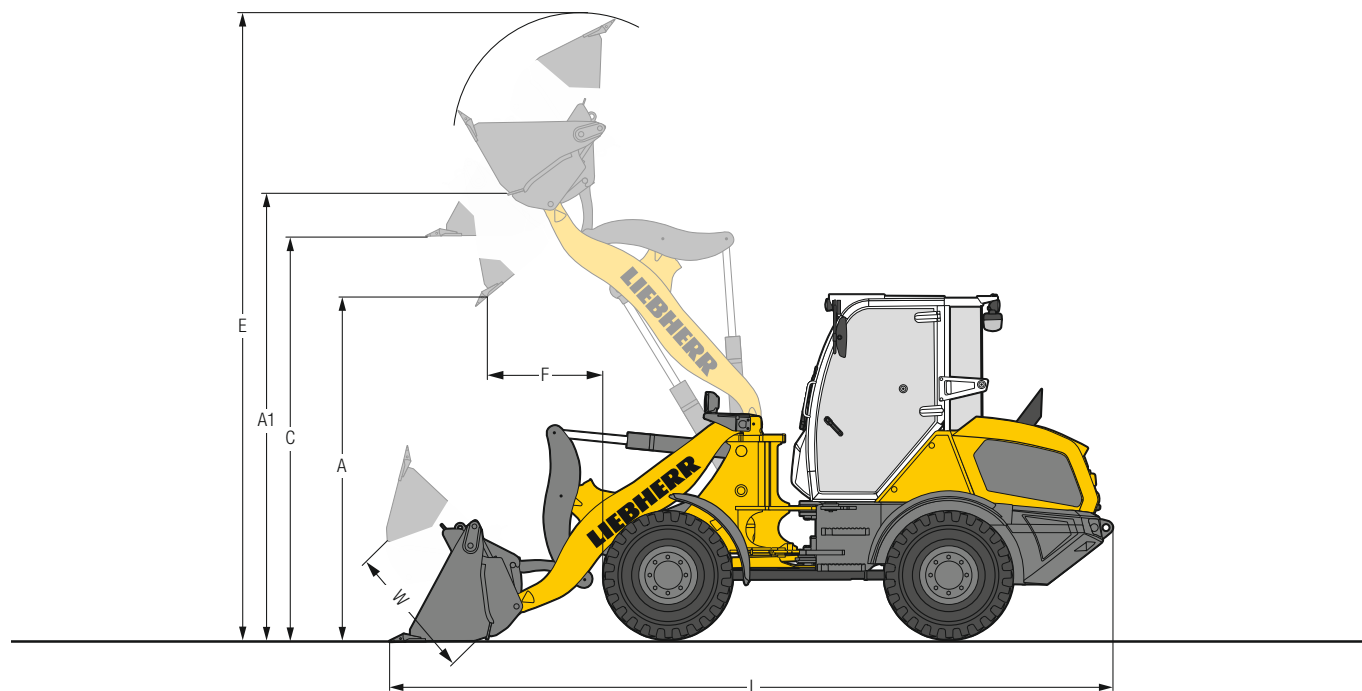

Benna 4 in 1

	L 504	L 506	L 506	L 508	L 508
	STD	STD	HL	STD	HL
Cinematismo	CZ-AR	CZ-AR	CZ-AR	CZ-AR	CZ-AR
Tagliente benna	Z	Z	Z	Z	Z
Capacità benna	m ³ 0,7	0,7	0,7	0,9	0,8
Peso specifico del materiale	t/m ³ 1,6	1,8	1,6	1,8	1,8
Larghezza benna	mm 1.950	1.950	1.950	2.100	2.100
A Altezza scarico con altezza di sollevamento max. e 35° angolo di apertura benna	mm 2.445	2.460	2.605	2.600	2.830
A1 Altezza max. di scarico con benna aperta	mm 3.325	3.340	3.485	3.485	3.700
C Altezza max. base benna	mm 2.980	2.990	3.140	3.140	3.355
E Altezza max. spigolo superiore benna	mm 4.770	4.780	4.935	4.935	5.150
F Raggio d'azione con altezza di sollevamento max. e 35° angolo di ribaltamento	mm 765	765	770	840	810
L Lunghezza totale	mm 5.470	5.460	5.610	5.505	5.670
W Apertura max. benna	mm 1.035	1.035	1.035	1.035	1.035
Raggio di sterzata sul bordo esterno della benna	mm 4.410	4.410	4.475	4.500	4.580
Carico di ribaltamento (macchina dritta)*	kg 3.050	3.600	3.300	4.150	3.820
Carico di ribaltamento alla massima articolazione*	kg 2.700	3.150	2.950	3.660	3.370
Peso di esercizio*	kg 4.880	5.230	5.250	5.870	5.890
Dimensioni pneumatici	340/80R18	340/80R18	340/80R18	400/70R18	400/70R18

* I valori indicati si intendono con gli pneumatici indicati, inclusi tutti i lubrificanti, serbatoio di carburante pieno, cabina ROPS / FOPS ed operatore. Le dimensioni pneumatici e le attrezzature supplementari modificano il peso operativo ed il carico di ribaltamento. (Carico di ribaltamento alla massima articolazione secondo ISO 14397-1)

STD = Braccio di sollevamento di lunghezza standard

HL = High Lift

CZ-AR = Cinematismo Z incl. attacco rapido

Z = Supporti saldati dei denti con estremità denti a innesto

Attrezzatura

Forche da carico

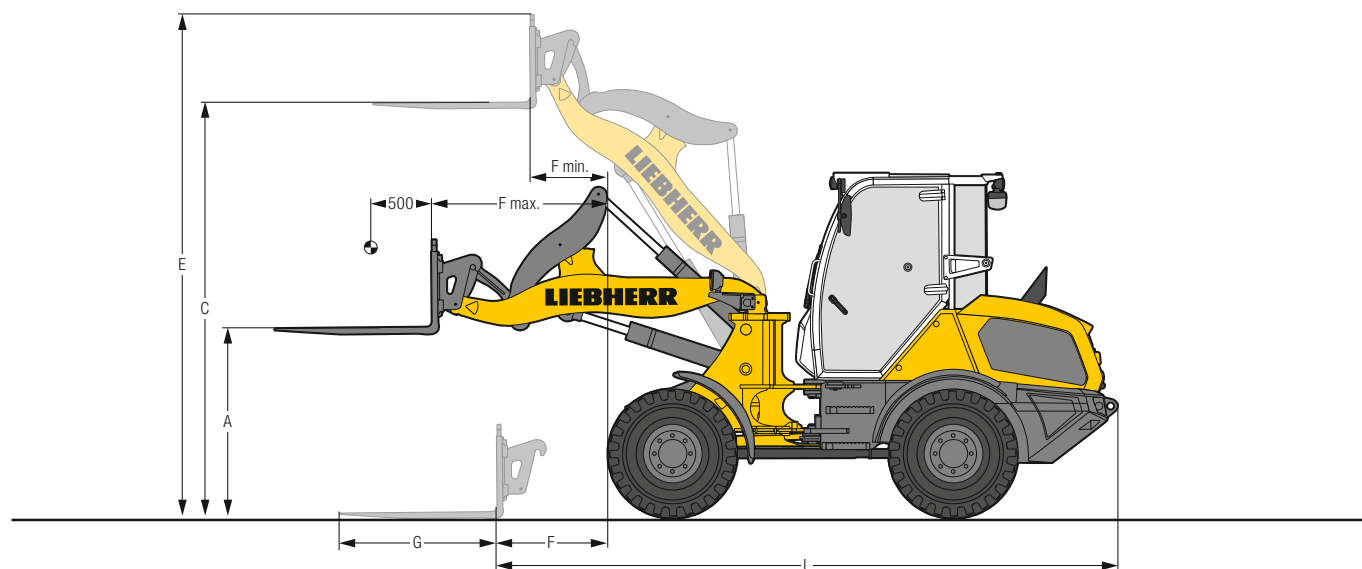

FEM II Forche da carico

	L 504	L 506	L 506	L 508	L 508
	STD	STD	HL	STD	HL
	CZ-AR	CZ-AR	CZ-AR	CZ-AR	CZ-AR
Cinematismo					
A Altezza di sollevamento con sbraccio max.	mm	1.355	1.355	1.355	1.465
C Altezza max. di sollevamento	mm	3.010	3.020	3.170	3.380
E Altezza max. operativa	mm	3.675	3.685	3.835	3.840
F Sbraccio posizione di carico	mm	795	795	940	830
F max. Sbraccio max.	mm	1.225	1.225	1.345	1.315
F min. Sbraccio con altezza max. di sollevamento	mm	465	465	470	560
G Lunghezza forche	mm	1.200	1.200	1.200	1.200
L Lunghezza totale macchina base	mm	4.710	4.710	4.845	4.745
Carico di ribaltamento (macchina dritta)*	kg	2.630	3.050	2.850	3.500
Carico di ribaltamento alla massima articolazione*	kg	2.320	2.700	2.550	3.080
Carico utile raccomandato su terreno sconnesso = 60% del carico di ribaltamento alla massima articolazione ¹⁾	kg	1.400	1.600	1.500	1.850
Carico utile raccomandato su terreno pianeggiante = 80% del carico di ribaltamento alla massima articolazione ¹⁾	kg	1.850	2.100	2.000	2.450
Peso di esercizio*	kg	4.580	4.930	4.950	5.580
Dimensioni pneumatici		340/80R18	340/80R18	340/80R18	400/70R18

* I valori indicati si intendono con gli pneumatici indicati, inclusi tutti i lubrificanti, serbatoio di carburante pieno, cabina ROPS / FOPS ed operatore. Le dimensioni pneumatici e le attrezzature supplementari modificano il peso operativo ed il carico di ribaltamento. (Carico di ribaltamento alla massima articolazione secondo ISO 14397-1)

¹⁾ Secondo EN 474-3

STD = Braccio di sollevamento di lunghezza standard

HL = High Lift

CZ-AR = Cinematismo Z incl. attacco rapido

Scelta della benna

L 504

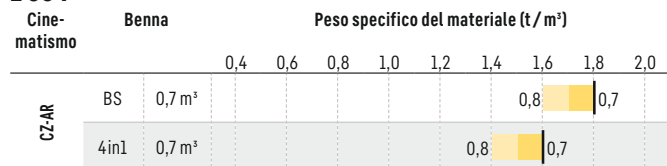

L 506

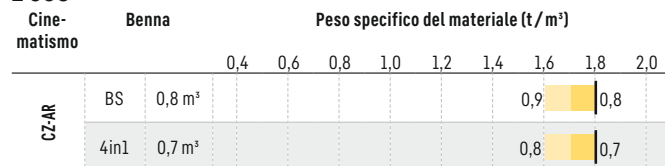

L 508

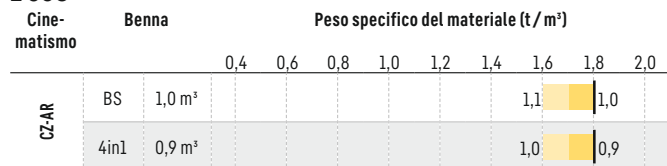

Riempimento della benna

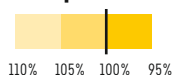

Cinematismo

CZ-AR	Cinematismo Z con attacco rapido, lunghezza standard
CZ-HL-AR	Cinematismo Z con attacco rapido High Lift

Benna

BS	Benna standard (Benna movimento terra)
4in1	Benna 4 in 1

Pesi volumetrici e valori indicativi per il grado di riempimento della benna

		t/m ³	%			t/m ³	%			t/m ³	%
Ghiaia	umida	1,9	105	Terra	asciutta	1,3	115	Rifiuti di vetro	frantumato	1,4	100
	asciutta	1,6	105		bagnata di scavo	1,6	110		intero	1,0	100
	frantumata, pietrisco	1,5	100	Terriccio		1,1	110	Compost	secco	0,8	105
Sabbia	asciutta	1,5	105	Basalto		1,95	100	bagnato	1,0	110	
	bagnata	1,9	110	Granito		1,8	95	Cippato / Segatura		0,5	110
Ghiaia sabbiosa	asciutta	1,7	105	Arenaria		1,6	100	Carta	tagliata a strisce / sfusa	0,6	110
	bagnata	2,0	100	Scisto		1,75	100	carta straccia / cartone	1,0	110	
Sabbia e Terra argillosa		1,6	110	Bauxite		1,4	100	Carbone	pesante	1,2	110
Terra argillosa	naturale	1,6	110	Pietra calcarea		1,6	100	leggero	0,9	110	
	dura	1,4	110	Cesso	frantumato	1,8	100	Spazzatura	rifiuti domestici	0,5	100
Terra argillosa e	asciutta	1,4	110	Coke		0,5	110	rifiuti ingombranti	1,0	100	
Ghiaia	bagnata	1,6	100	Scorie	frantumato	1,8	100				

Pneumatici

Tipi di pneumatici

	Dimensioni e codice profilo		Variazione peso operativo kg	Larghezza pala su pneumatici mm	Variazione misure verticali* mm	Impiego
L 504 Compact / L 506 Compact / L 506 Speeder						
Dunlop	15.5/55R18 SP PG7	L2	- 36	1.780	- 41	Sabbia, Ghiaia, Breccia, Asfalto (tutti i tipi di terreno)
Firestone	340/80R18 Duraforce UT	L3	17	1.760	2	Ghiaia, Breccia, Asfalto, Industriale (tutti i tipi di terreno)
Firestone	365/80R20 Duraforce UT	L3	76	1.780	40	Ghiaia, Breccia, Asfalto, Industriale (tutti i tipi di terreno)
Firestone	400/70R20 Duraforce UT	L3	118	1.810	30	Ghiaia, Breccia, Asfalto, Industriale (tutti i tipi di terreno)
Firestone	405/70R18 Duraforce UT	L3	88	1.820	10	Ghiaia, Breccia, Asfalto, Industriale (tutti i tipi di terreno)
Firestone	400/70R20 R8000 UT		95	1.810	30	Movimentazione terra, Terriccio erbosi (tutti i tipi di terreno)
Goodyear	365/80R20	L2	56	1.770	33	Sabbia, Ghiaia, Breccia, Asfalto (tutti i tipi di terreno)
Goodyear	365/70R18	L2	- 8	1.770	- 16	Sabbia, Ghiaia, Breccia, Asfalto (tutti i tipi di terreno)
Goodyear	405/70R20	L2	107	1.820	34	Sabbia, Ghiaia, Breccia, Asfalto (tutti i tipi di terreno)
Goodyear	405/70R18	L2	52	1.810	1	Sabbia, Ghiaia, Breccia, Asfalto (tutti i tipi di terreno)
Michelin	400/70R20 XMCL		108	1.820	31	Movimentazione terra, Terriccio erbosi (tutti i tipi di terreno)
Michelin	400/70R20 BIBLOAD	L3	92	1.810	25	Ghiaia, Asfalto, Industriale (suolo cementato)
Mitas	365/70R18 EM-01	L2	- 4	1.780	- 13	Ghiaia, Breccia, Asfalto (tutti i tipi di terreno)
Mitas	365/80R20 EM-01	L2	56	1.780	39	Ghiaia, Breccia, Asfalto (tutti i tipi di terreno)
Mitas	405/70R18 EM-01	L2	52	1.820	12	Ghiaia, Breccia, Asfalto (tutti i tipi di terreno)
Mitas	405/70R20 EM-01	L2	88	1.820	37	Ghiaia, Breccia, Asfalto (tutti i tipi di terreno)
Nokian	400/70R20 Hakkapeliitta TRI	L2	108	1.810	35	Pneumatici invernali, Ghiaia, Breccia, Asfalto (tutti i tipi di terreno)
Trelleborg	400/70R20 TH400		102	1.810	25	Movimentazione terra, Terriccio erbosi (tutti i tipi di terreno)
Vredestein	340/80R18 Endurion	L3	0	1.780	0	Ghiaia, Breccia, Asfalto, Industriale (tutti i tipi di terreno)
Vredestein	400/70R18 Endurion	L3	64	1.820	5	Ghiaia, Breccia, Asfalto, Industriale (tutti i tipi di terreno)
Vredestein	400/70R20 Endurion	L3	104	1.820	40	Ghiaia, Breccia, Asfalto, Industriale (tutti i tipi di terreno)
L 508 Compact / L 508 Speeder						
Dunlop	15.5/55R18 SP PG7	L2	- 100	1.920	- 46	Sabbia, Ghiaia, Breccia, Asfalto (tutti i tipi di terreno)
Firestone	340/80R18 Duraforce UT	L3	- 47	1.900	- 3	Ghiaia, Breccia, Asfalto, Industriale (tutti i tipi di terreno)
Firestone	405/70R18 Duraforce UT	L3	24	1.960	5	Ghiaia, Breccia, Asfalto, Industriale (tutti i tipi di terreno)
Firestone	365/80R20 Duraforce UT	L3	12	1.920	35	Ghiaia, Breccia, Asfalto, Industriale (tutti i tipi di terreno)
Firestone	400/70R20 Duraforce UT	L3	54	1.950	25	Ghiaia, Breccia, Asfalto, Industriale (tutti i tipi di terreno)
Firestone	400/70R20 R8000 UT	L2	31	1.950	25	Movimentazione terra, Terriccio erbosi (tutti i tipi di terreno)
Goodyear	405/70R20	L2	43	1.960	29	Sabbia, Ghiaia, Breccia, Asfalto (tutti i tipi di terreno)
Goodyear	405/70R18	L2	- 12	1.950	- 4	Sabbia, Ghiaia, Breccia, Asfalto (tutti i tipi di terreno)
Goodyear	365/80R20	L2	- 8	1.910	28	Sabbia, Ghiaia, Breccia, Asfalto (tutti i tipi di terreno)
Michelin	400/70R20 XMCL	L2	44	1.960	26	Movimentazione terra, Terriccio erbosi (tutti i tipi di terreno)
Michelin	400/70R20 BIBLOAD	L3	28	1.950	20	Ghiaia, Asfalto, Industriale (suolo cementato)
Mitas	405/70R18 EM-01	L2	- 12	1.960	7	Ghiaia, Breccia, Asfalto (tutti i tipi di terreno)
Mitas	365/80R20 EM-01	L2	- 8	1.920	34	Ghiaia, Breccia, Asfalto (tutti i tipi di terreno)
Mitas	405/70R20 EM-01	L2	24	1.960	32	Ghiaia, Breccia, Asfalto (tutti i tipi di terreno)
Nokian	400/70R20 Hakkapeliitta TRI	L2	44	1.950	30	Pneumatici invernali, Ghiaia, Breccia, Asfalto (tutti i tipi di terreno)
Trelleborg	400/70R20 TH400	L2	38	1.950	20	Movimentazione terra, Terriccio erbosi (tutti i tipi di terreno)
Vredestein	340/80R18 Endurion	L3	- 64	1.920	- 5	Ghiaia, Breccia, Asfalto, Industriale (tutti i tipi di terreno)
Vredestein	400/70R18 Endurion	L3	0	1.960	0	Ghiaia, Breccia, Asfalto, Industriale (tutti i tipi di terreno)
Vredestein	400/70R20 Endurion	L3	40	1.960	35	Ghiaia, Breccia, Asfalto, Industriale (tutti i tipi di terreno)

* I valori riportati sono teoriche e possono differire nella pratica.

L'impiego di protezioni contro le forature (schiume per pneumatici) o di catene di protezione pneumatici deve essere preventivamente concordato con lo stabilimento Liebherr di Bischofshofen (A).

Carico di ribaltamento, perché è importante?



Che cos'è il carico di ribaltamento?

Il carico posto sul baricentro di carico dell'attrezzatura che può provocare il ribaltamento della pala gommata sull'assale anteriore!

La pala gommata si trova nella posizione meno favorevole dal punto di vista statico, ovvero con il braccio di sollevamento in posizione orizzontale e la pala gommata completamente sterzata.

Il carico nominale o carico utile.

Il carico nominale non deve superare il 50% del carico di ribaltamento a macchina completamente sterzata! Ciò corrisponde ad un fattore di sicurezza di 2,0.

La capacità massima della benna.







La capacità massima della benna viene determinata mediante il carico di ribaltamento ed il carico nominale!

$$\text{Carico nominale} = \frac{\text{Carico di ribaltamento alla massima articolazione}}{2}$$





$$\text{Capacità benna} = \frac{\text{Carico nominale (t)}}{\text{Peso spec. materiale (t/m}^3\text{)}}$$

Le pale caricatori gommate Liebherr





Pale gommate

							
		L 504 Compact	L 506 Compact	L 507 Stereo	L 508 Compact	L 509 Stereo	L 514 Stereo
Carico di ribaltamento	kg	3.000	3.500	3.750	3.900	4.430	5.750
Capacità benna	m ³	0,7	0,8	0,9	1,0	1,2	1,5
Peso operativo	kg	4.600	4.970	5.550	5.700	6.390	8.860
Potenza motore	kW / CV	34 / 46	47,5 / 64	50 / 68	47,5 / 64	54 / 73	76 / 103

Pale gommate

						
		L 518 Stereo	L 526	L 538	L 546	L 550 XPower®
Carico di ribaltamento	kg	6.550	8.730	9.650	11.010	12.500
Capacità benna	m ³	1,7	2,2	2,6	3,0	3,4
Peso operativo	kg	9.190	13.170	14.520	15.410	18.550
Potenza motore	kW / CV	76 / 103	116 / 158	129 / 175	138 / 188	163 / 222

Pale gommate

						
		L 556 XPower®	L 566 XPower®	L 576 XPower®	L 580 XPower®	L 586 XPower®
Carico di ribaltamento	kg	13.750	15.900	17.600	19.200	21.600
Capacità benna	m ³	3,7	4,2	4,7	5,2	6,0
Peso operativo	kg	19.600	23.900	25.700	27.650	32.600
Potenza motore	kW / CV	183 / 249	203 / 276	218 / 296	233 / 317	263 / 358

02.22

Equipaggiamento



Protezione

	L 504	L 506	L 508
Collegamento per apparecchiature elettriche a 7 poli	+	+	+
Impianto di ingrassaggio centralizzato	+	+	+
Stacca batteria (bloccabile)	•	•	•
Set utensili	+	+	+
Filtro antiparticolato diesel	•	•	•
Impianto ammortizzatore antibeccheggio	+	+	+
Freno di stazionamento	•	•	•
Vaglio radiatore	+	+	+
Impianto di preriscaldamento per avviamento a basse temperature	•	•	•
Luce targa posteriore	+	+	+
Snodo dell'articolazione oscillante	•	•	•
Dispositivo Inch frenatura combinata	•	•	•
Prefiltro carburante	•	•	•
Preriscaldamento acqua di raffreddamento 220 V	+	+	+
Differenziale autobloccante a dischi multipli su entrambi gli assali	•	•	•
Olio biologico Liebherr	+	+	+
Verniciatura speciale	+	+	+
Versione Speeder	-	+	+
Presse posteriore (13 poli, 12V)	+	+	+
Portiere e cofano motore chiudibili	•	•	•
Ganci di trasporto	•	•	•
Dispositivo di traino	+	+	+



Attrezzatura

	L 504	L 506	L 508
Blocco dell'idraulica di lavoro	•	•	•
Comando diretto dell'idraulica di lavoro	•	•	•
Funzione supplementare linea di ritorno senza pressione	+	+	+
Supporto forche con forche per pallet	+	+	+
Braccio di sollevamento cinematismo Z con guida parallela	•	•	•
Braccio di sollevamento cinematismo Z High Lift	-	+	+
Linee idrauliche posteriori	+	+	+
Attacco idraulico a cambio rapido	•	•	•
Attacco idraulico a cambio rapido Solidlink	+	+	+
Benna da carico con diversi tipi di tagliente	+	+	+
Dispositivo antirottura tubazioni	+	+	+
Riposizionamento benna (segnale ottico sul braccio di sollevamento)	•	•	•
Posizione flottante	•	•	•
Blocco della leva di controllo/funzione supplementare Esercizio continuo	+	+	+
Predisposizione attacco idraulico a cambio rapido Solidlink (attacco rapido senza blocco Solidlink)	+	+	+
1° funzione supplementare idraulica, proporzionale	+	+	+
1° funzione supplementare idraulica, proporzionale con leva di comando Liebherr	+	+	+
1° e 2° funzione supplementare idraulica, proporzionale	+	+	+



Cabina operatore

	L 504	L 506	L 508
Vano portadocumenti	•	•	•
Vano portaoggetti	+	+	+
Bracciolo a sinistra	+	+	+
Specchietti retrovisori esterni ripiegabili	•	•	•
Deflettore destro apribile a 180°	•	•	•
Contatore ore servizio (integrato nel display)	•	•	•
Display regolabile in altezza e inclinabile	•	•	•
Antifurto elettronico con codice	+	+	+
Antifurto elettronico con chiave	+	+	+
Sedile del conducente Comfort Grammer con ammortizzatore longitudinale, riscaldamento del sedile e cintura a 2 punti	+	+	+
Sedile del conducente Standard Grammer con molleggio meccanico e cintura a 2 punti	•	•	•
Filtro polveri sottili F5	•	•	•
Estintore in cabina 2 kg	+	+	+
Portabottiglie	•	•	•
Limitazione della velocità e numero di giri prestabilito	+	+	+
Riscaldamento lunotto elettrico	•	•	•
Tappetino	•	•	•
Appendiabiti	•	•	•
Climatizzatore (manuale)	+	+	+
Piantone sterzo regolabile in 3 posizioni (altezza, inclinazione e snodo)	+	+	+
Piantone sterzo inclinabile	+	+	+
Piantone sterzo rigido	•	•	•
LiDAT (Sistema di trasferimento dati Liebherr)	+	+	+
Leva di comando Liebherr con mini-joystick per funzione supplementare	+	+	+
Leva di comando Liebherr incl. scelta direzione di marcia	•	•	•
Uscita d'emergenza	•	•	•
Predisposizione montaggio radio	+	+	+
Radio "Comfort" (DAB+ / USB / AUX / BLUETOOTH / kit viva voce)	+	+	+
Radio Liebherr "Standard" (USB / AUX)	+	+	+
Specchietto retrovisore interno	+	+	+
Avvisatore ottico LED rotante	+	+	+
Cabina ROPS / FOPS con supporto elastico	•	•	•
Lavatergicristallo anteriore / posteriore	•	•	•
Faro di lavoro posteriore singolo alogeno / LED	+	+	+
Faro di lavoro posteriore doppio LED	+	+	+
Faro di lavoro anteriore singolo alogeno	•	•	•
Faro di lavoro anteriore singolo LED	+	+	+
Faro di lavoro anteriore doppio LED	+	+	+
Presse 12V	•	•	•
Presse USB	+	+	+
Cassetta pronto soccorso	+	+	+
Riscaldamento ad acqua calda con sbrinatori e sistema di riciclo dell'aria	•	•	•



Sicurezza

	L 504	L 506	L 508
Versioni adattate ai paesi di destinazione	+	+	+
Dispositivo di avviso di retromarcia acustico / ottico	+	+	+
Monitoraggio zona posteriore con telecamera (con display dedicato)	+	+	+

- = Standard
 + = Opzione
 - = non disponibile

Il Gruppo Liebherr



Globale e indipendente: Con successo da oltre 70 anni

Liebherr è stata fondata nel 1949: con lo sviluppo della prima gru a torre mobile al mondo, Hans Liebherr ha posto le basi per un'azienda familiare di successo che oggi comprende oltre 140 società in tutti i continenti e impiega quasi 51.000 persone. Holding del gruppo imprenditoriale è la Liebherr-International AG di Bulle (Svizzera), i cui soci sono esclusivamente membri della famiglia Liebherr.

Leadership tecnologica e spirito pionieristico

Liebherr si considera un pioniere. Con questi presupposti, l'azienda ha rivestito un ruolo decisivo nel plasmare la storia della tecnologia in molti settori. Ancora oggi, i dipendenti di tutto il mondo condividono il coraggio del fondatore dell'azienda di esplorare strade ancora sconosciute. Tutti sono uniti dalla passione per la tecnologia e prodotti all'avanguardia, così come dalla determinazione a raggiungere l'eccellenza per i propri clienti.

Una gamma di prodotti estremamente diversificata

Liebherr è annoverata tra i maggiori costruttori di macchine operatrici al mondo, ma offre anche in molti altri settori prodotti e servizi di qualità elevata, rivolti alle esigenze dei clienti. La gamma di prodotti comprende i seguenti settori: macchine movimento terra, attrezzature per la movimentazione dei materiali, macchine per fondazioni, industria mineraria, gru mobili e cingolate, gru a torre, tecnologia del calcestruzzo, gru marittime, tecnologia aerospaziale e dei trasporti, tecnologia degli ingranaggi e sistemi di automazione, impianti di refrigerazione e congelamento, componenti e hotel.

Soluzioni su misura e massimo vantaggio per il cliente

Le soluzioni Liebherr sono caratterizzate dalla massima precisione, da un'eccellente realizzazione e da una durata eccezionale. Inoltre, la padronanza delle tecnologie chiave permette al Gruppo di offrire ai suoi clienti soluzioni su misura. Tuttavia, l'attenzione di Liebherr verso il cliente non si esaurisce con il prodotto, ma comprende anche una vasta gamma di servizi in grado di fare davvero la differenza.

www.liebherr.com

Liebherr-Werk Bischofshofen GmbH

Postfach 49 · 5500 Bischofshofen, Austria · Phone +43 50809 1-0 · Fax +43 50809 11385
info.lbh@liebherr.com · www.liebherr.com · www.facebook.com/LiebherrConstruction