Nos accessoires font la différence.

Des options pour plus d'avantages.

LIEBHERR

Accessoires pour bétonnières portées
de la génération 05



Bétonnière portée customisée

Notre configurateur de bétonnières portées innovant permet de configurer très facilement le véhicule de votre choix. Nous avons développé une plateforme conviviale qui vous permet de prendre toutes les décisions importantes avec une très grande facilité. Voici quelques-unes des principales caractéristiques :

Utilisation simple

Notre configurateur est facile à utiliser, même pour les débutants. L'interface utilisateur intuitive vous guide facilement tout au long du processus de configuration.

Représentation graphique

Découvrez votre futur véhicule sous toutes les faces en 3D. Vous pouvez ainsi vous assurer qu'il répond à vos exigences.

Calcul de la charge utile

Notre configurateur calcule la charge utile en temps réel. Indiquez la taille de cuve souhaitée et vous obtiendrez immédiatement des informations sur la charge utile en mètres cubes.

Présentation des principales informations

Tous les détails importants sont automatiquement affichés pour les nombreuses options. Vous ne ratez ainsi aucune information importante et vous pouvez prendre des décisions fondées.

Vaste choix d'accessoires

Notre configurateur offre un choix clair et complet d'accessoires. Parcourez les différentes catégories et sélectionnez les options appropriées.

Configuration individuelle

Avec le configurateur, vous pouvez également adapter l'esthétique de votre véhicule. Faites votre choix parmi une multitude de couleurs et de designs pour être sûr que votre véhicule réponde à vos préférences.

Choisissez votre pays pour la pré-sélection, consultez la multitude d'accessoires et enregistrez votre configuration individuelle, sans avoir à demander des informations.

Effectuez la configuration en ligne sur le site :
www.fahrmischer-konfigurator.de

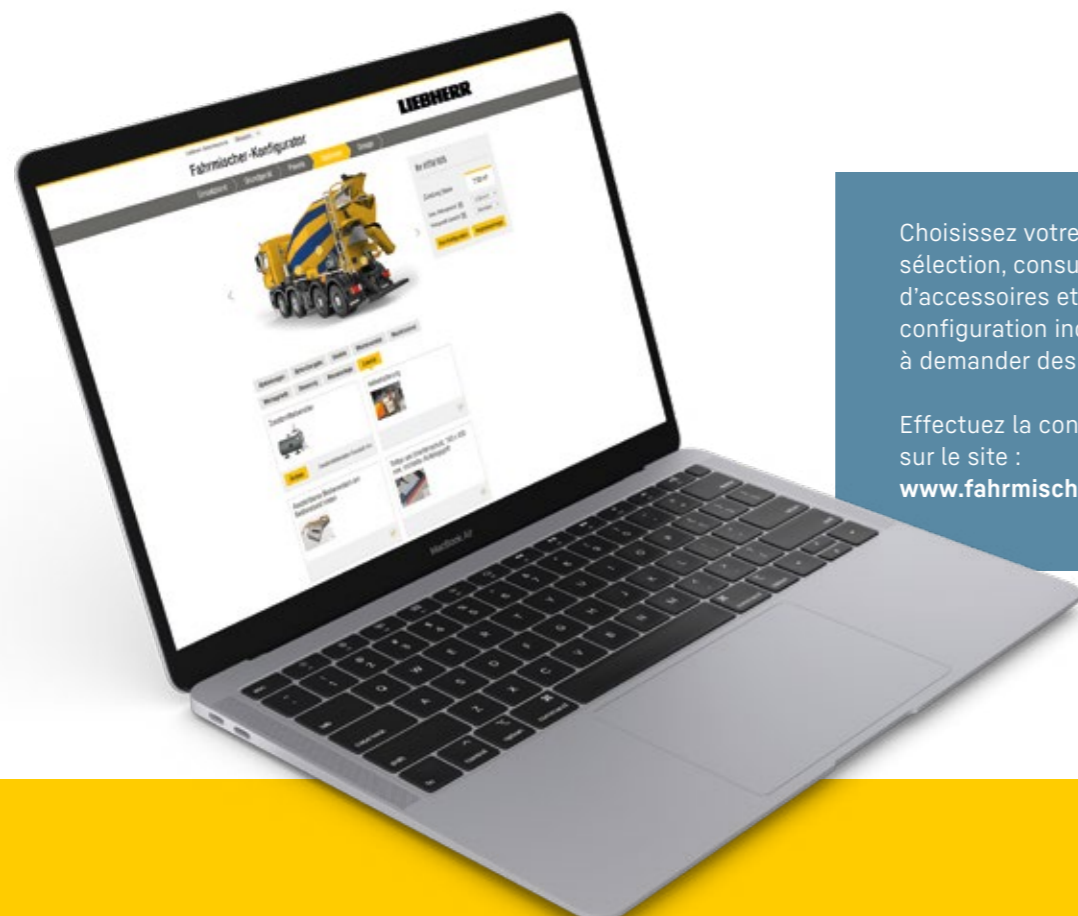

Solution de plateforme : Accessoires parfaitement positionnés

Avec la solution de plateforme, Liebherr permet d'ajouter tous les accessoires et outils sans problème sur le véhicule. Le positionnement est entièrement flexible, il est possible de réagir individuellement aux souhaits du conducteur. Tout est correctement rangé ou fixé pendant la conduite. Ceci simplifie le travail quotidien.

La solution de plateforme Liebherr

garantit la flexibilité et la sécurité dans le travail quotidien du conducteur.



Tous vos souhaits sont exaucés



Rallonge de goulotte téflon



Goulotte rabattable en acier avec arceau de protection



Goulotte rabattable légère avec arceau de protection



Goulotte terminale



Goulotte de réduction

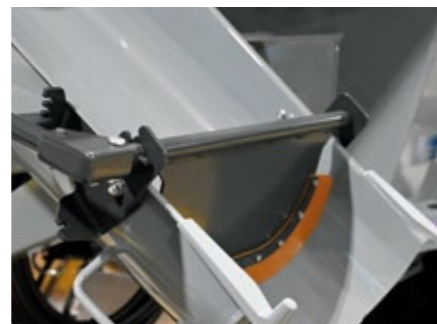

Clapet de goulotte



Goulotte de vidange avec relevage hydraulique : mécanique/hydraulique ou entièrement hydraulique



Arceau de protection pour goulottes

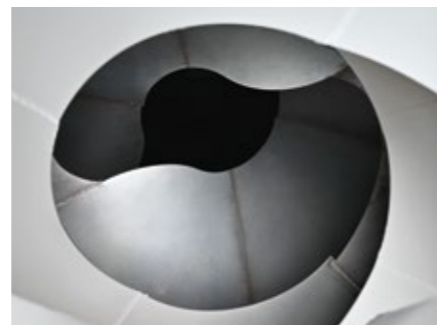

Tôles de rehausse pour une sécurité de transport accrue, notamment pour les consistances liquides



Réservoir adjuvant pressurisé



Pulvérisateur huile de décoffrage



Réservoir adjuvant non pressurisé



Litronic EMC avec double commande en cabine de conduite



Boîtier en inox pour Litronic EMC



Commande pivotante



Coffre à outils petit modèle en PVC



Coffre à outils grand modèle en PVC



Coffre à outils grand modèle en inox

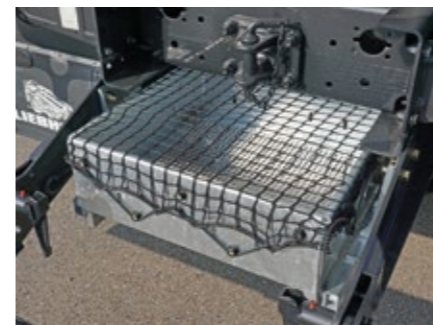

Panier robuste galvanisé avec filet



Poignée de maintien à l'arrière



Poignées de maintien sur l'échelle coulissante



Caisson de lavage « Awaywashbox »



Faisceau de câbles de vidange de secours

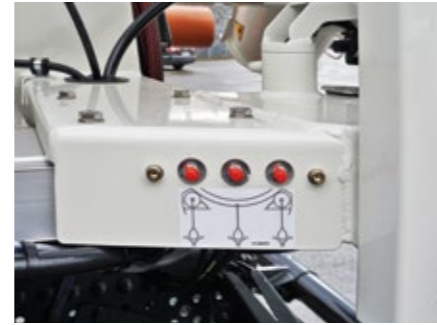

Graissage centralisé

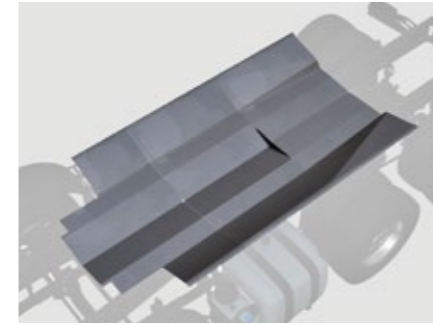

Protection entre plateforme



Protection du châneau arrière avec joint en caoutchouc sur le V de déchargement



Toit de protection conducteur



Caméra de recul et un phare à LED à l'arrière de série (DIN-EN 12609)



Caméra à 360°



Jusqu'à quatre autres phares à LED possibles



Ailes arrière aluminium



Bouchon sur cuve 3/4 a actionnement hydraulique



Trémie de remplissage pivotant mécaniquement sur le côté



Raccord d'air comprimé à l'arrière



Branchement d'eau des deux côtés

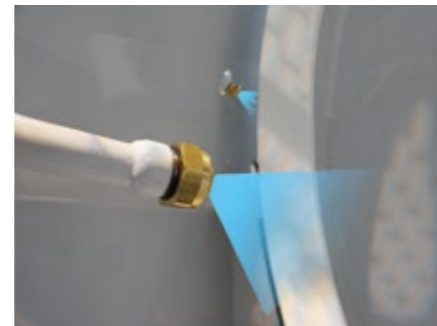

Buses de nettoyage pour sortie de cuve



Support de tuyau



Support pour truelle



Marche pied sur barre anti-encastrement des deux côtés



Compteur à eau



Manomètre de consistance



LWCS système de mesure d'eau



Réducteur hydraulique ZF P 5300 / P 7300



Réducteur hydraulique ZF CML



Autocollants rétro-réfléchissants au-dessus des blocs feux arrière

Nous sommes là pour vous!

Personnel. Compétent. Fiable.



Pompes à béton



Centrales à béton



Bétonnières portées



Convoyeurs à bande



Technique de mesure



Systèmes de malaxeur



Systèmes de recyclage du béton

Votre partenaire.

- Mise en service et formation par des monteurs expérimentés
- Réseau de service mondial avec plus de 90 points d'assistance
- Assistance technique dans le monde entier
- Disponibilité rapide des pièces de rechange
- Travaux d'entretien et de réparation effectués par des professionnels du métier

Liebherr-Mischtechnik GmbH • Postbox 145 • 88427 Bad Schussenried, Allemagne
+49 7583 949-0 • www.liebherr.com • E-Mail: info.lmt@liebherr.com

Obtenez
votre contact

