

DE

---

# LR 1400 SX

---

LR 1007.01.08  
[www.liebherr.com](http://www.liebherr.com)

## LIEBHERR

Raupenkrane



<b>Aufbau und Besonderheiten</b> .....	3
<b>Technische Beschreibung</b> .....	8
<b>Abmessungen</b> .....	10
<b>Transportabmessungen und Gewichte</b> .....	11
<b>Selbstmontagesystem</b> .....	18
<b>Auslegerkombinationen</b> .....	20
<b>Hauptausleger 2825.xx</b> .....	22
<b>Verstellbarer Nadelausleger 2421.xx</b> .....	24
<b>Verstellbarer Nadelausleger 2316.xx</b> .....	30
<b>Feststehender Nadelausleger 1507.20</b> .....	36
<b>Feststehender Nadelausleger 1916.xx</b> .....	38
<b>Feststehender Nadelausleger 1713.xx</b> .....	40
<b>Notizen</b> .....	42

## **Anmerkungen**

- Traglasten für Einsatz als Montagekran (entspricht Kraneinstufung nach ISO 4301-1, Krangruppe A1).
- Die Maschine steht auf tragfähigem, waagrechtem Untergrund.
- Das Gewicht des Lastaufnahmemittels (Unterflasche, Hubseile, Schäkel usw.) ist von der Traglast abzuziehen.
- Zusatzlasten am Ausleger (wie z.B. Laufstege) sind von den Traglasten abzuziehen.
- Die maximal zulässige Windgeschwindigkeit ist in der LMB-Software vorwählbar und in der TLT ersichtlich.
- Die Ausladungen sind von Mitte Drehkranz und unter Last angegeben.
- Die Traglasten sind rundum schwenkbar.
- Die Berechnung der Standsicherheit erfolgte nach ISO 4305 Tab. 1 + 2 + 3, nach der Kippwinkelmethode 4° sowie nach ANSI/ASME B 30.5 und wurde getestet nach SAE J765 and SAE J987.
- Für die Stahltragwerke gilt EN 13001-1; EN 13001-2.
- Die Endziffern der Abmessungen sind auf 0 und 5 gerundet und können von den tatsächlichen Abmessungen abweichen.
- Je nach ausgelieferter Konfiguration, Befüllung der Tanks sowie allgemein gültigen Toleranzen können die Gewichte abweichen.
- Die Abbildungen zeigen teilweise Optionen, die im Standardlieferumfang nicht enthalten sind.
- Technische Änderungen vorbehalten.

# Aufbau und Besonderheiten

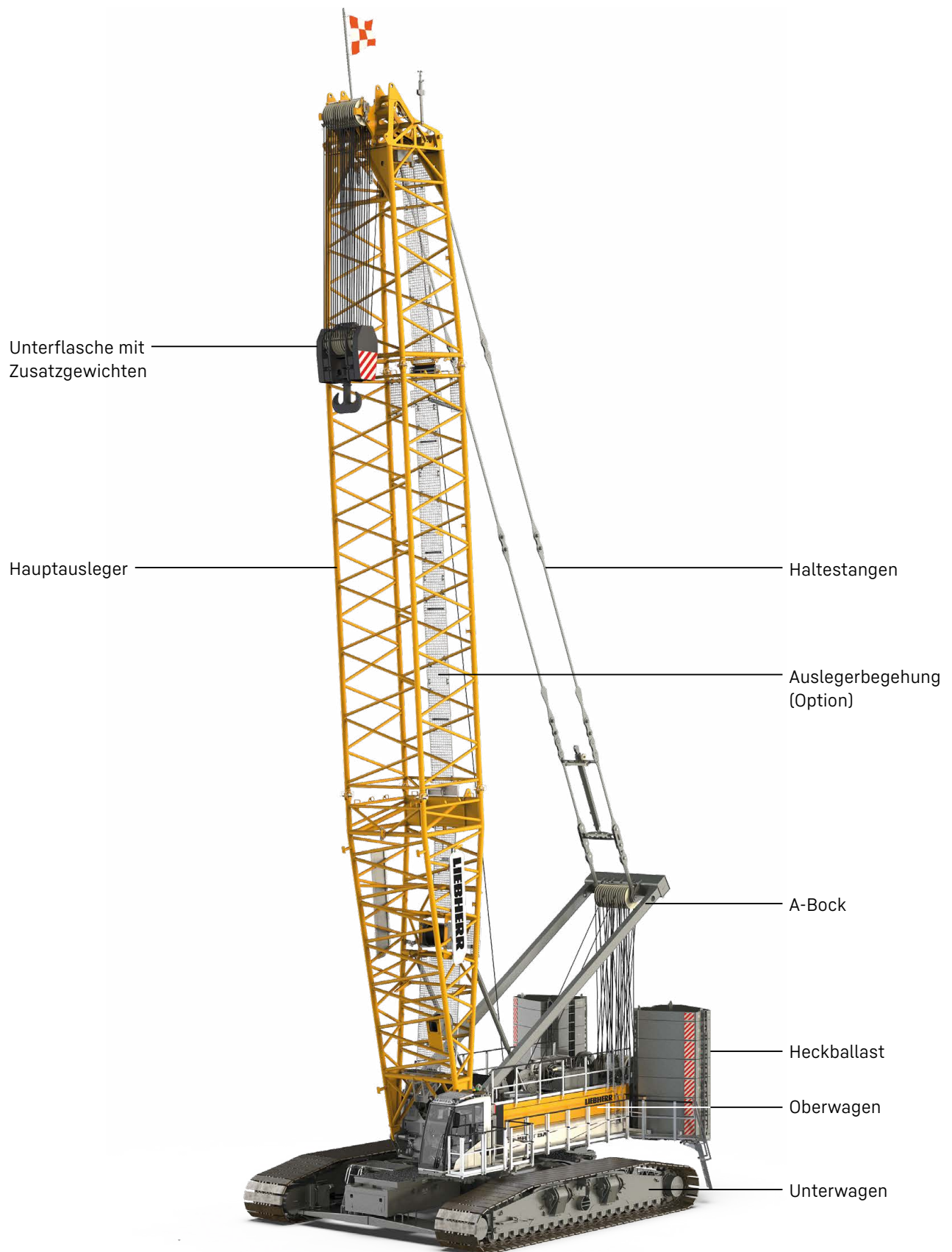

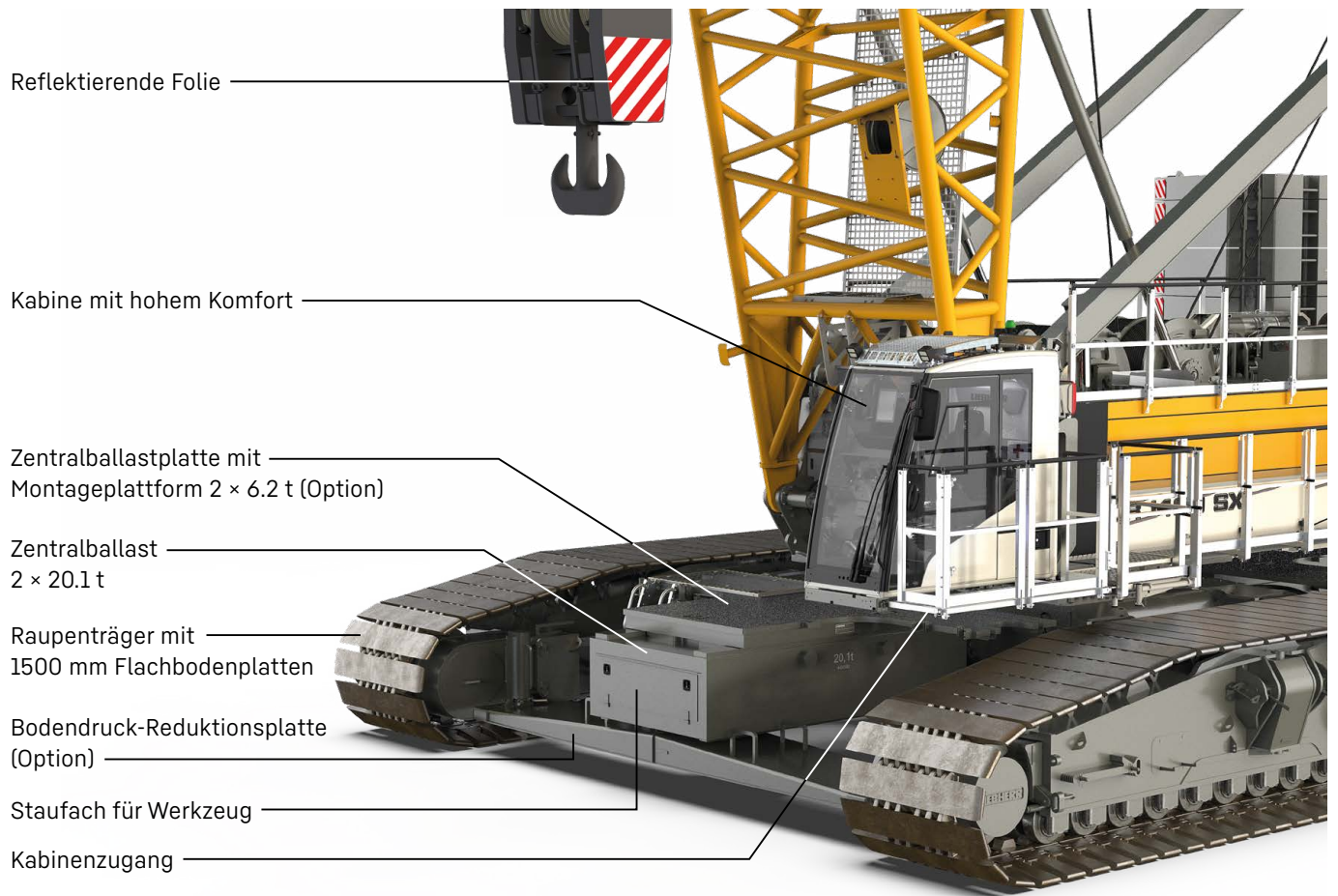

### Hohe Leistung

Ein starker, effizienter und zuverlässiger Dieselmotor der neuesten Generation ermöglicht hohe Arbeitsleistungen und erlaubt die gleichzeitige Ausführung mehrerer Bewegungen.

### Komfortable Kabine

Optimiertes Sichtfeld gepaart mit besonderem Komfort: Dazu gehören ein orthopädischer Sitz inklusive Heiz- und Kühlfunktion und feinfühliges und ergonomisches Bedienhebel. Eine Klimaanlage ist optional erhältlich.

### Bodenbelastung

Der aktuelle Bodendruck wird je nach Konfiguration und Position der Maschine berechnet und in der Kabine angezeigt. Mit dem optional erhältlichen Liebherr-Crane-Planner 2.0 lässt sich schon in der Planungsphase der aktuelle Bodendruck berechnen und anzeigen.

### Steuerung

Einfache und intuitive Bedienung der Kontroll-, Service- und Maschinenfunktionen auf großem und übersichtlichem Farbmonitor. Gebaut für extreme Umweltbedingungen.

### Fahren mit Last

Durch Vorwahl einer der drei Fahrgeschwindigkeiten verwendet die Steuerung automatisch die zugelassene Traglastkurve.

Stufe 1: bis zu 0.1 m/s  
 Stufe 2: bis zu 0.4 m/s  
 Stufe 3: mehr als 0.4 m/s

### Bargebetrieb

Durch Vorwahl der Bargeneigung verwendet die Steuerung automatisch die zugelassene Traglastkurve.

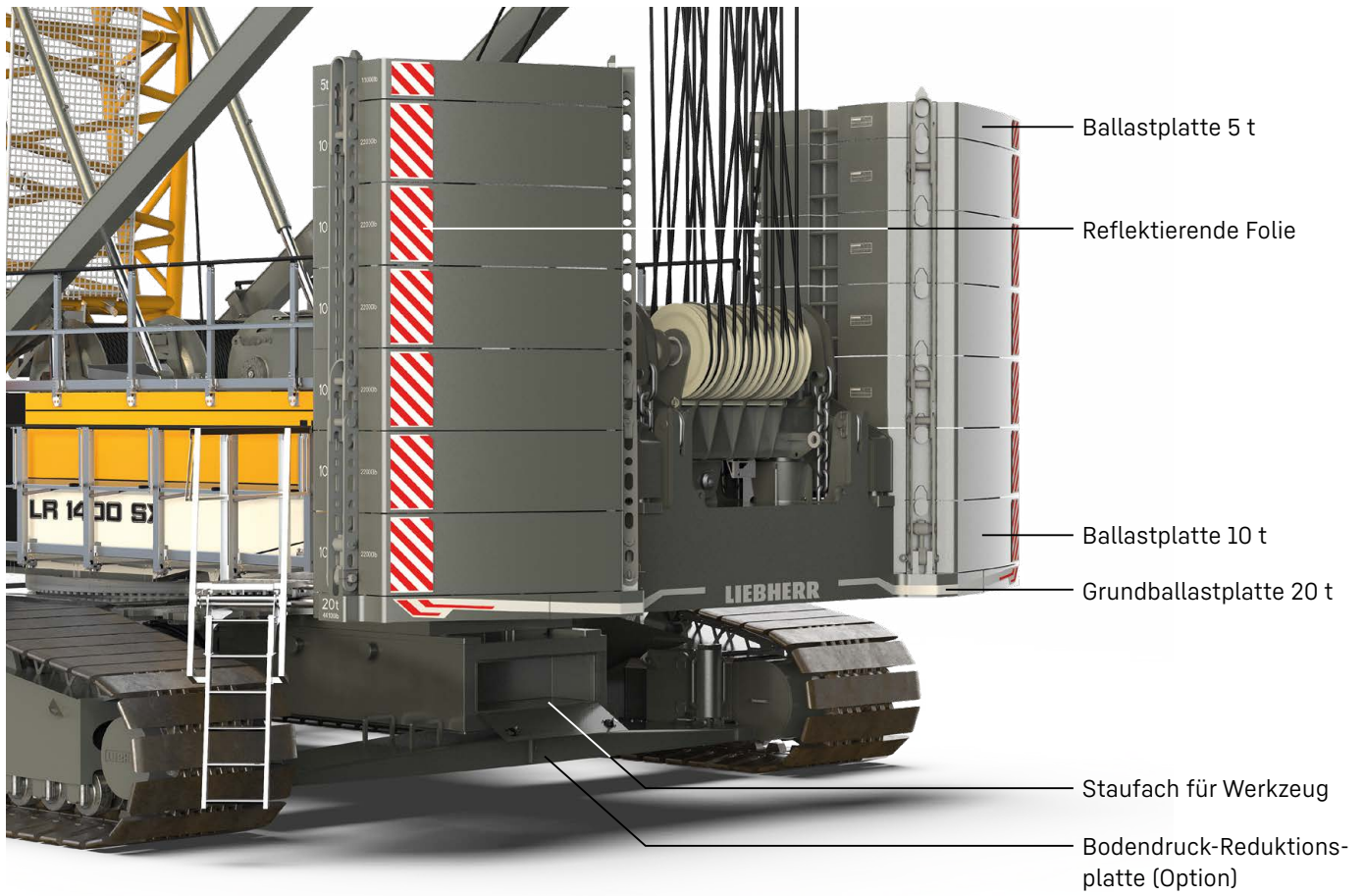

**Effizientes Selbstmontagesystem und kurze Montagezeiten**

Das optionale Selbstmontagesystem ermöglicht den sicheren, unabhängigen und schnellen Auf- und Abbau der Raupenträger, des Zentral- und Heckballasts, der zwei Hubwinden und der Auslegerelemente.

**Mobilität**

Maximale Mobilität aufgrund transportoptimierter Kranteile. Die maximale Transportbreite beträgt 3 m.

**Einfacher Service**

Wartungs- und servicefreundliche Anordnung und sicherer Zugang zu den Komponenten.

**Ausleger**

Die Vielzahl an Auslegersystemen und Konfigurationen ermöglicht den optimierten Einsatz auf unterschiedlichsten Baustellen.

### Reduktion des Bodendrucks (Option)

Mit Hilfe der neuen hydraulisch aktivierten Bodendruck-Reduktionsplatten lässt sich der Bodendruck um bis zu 56 % reduzieren.

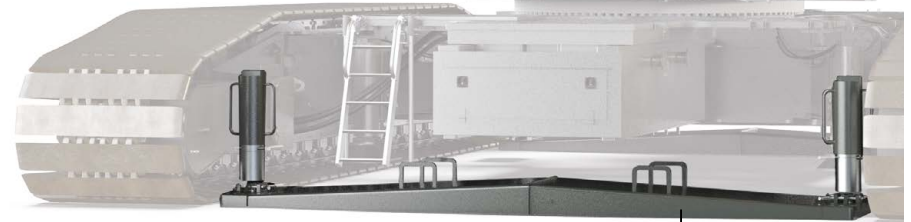
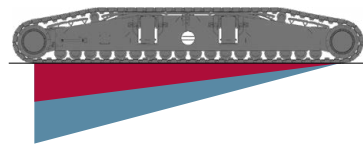
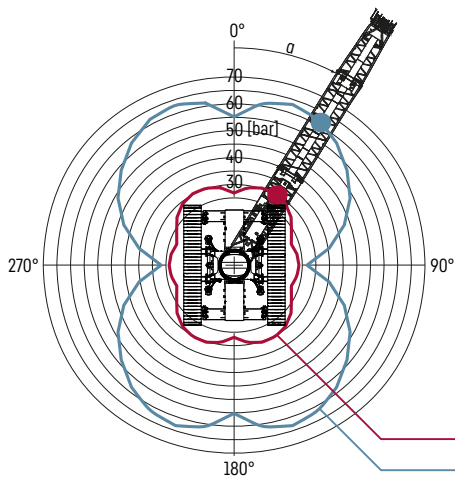

mit Bodendruck-Reduktionsplatte  
ohne Bodendruck-Reduktionsplatte

Bodendruck-Reduktionsplatte

### Schnellmontage der Hubwinden

Die eingebaute Selbstjustierung im Windenrahmen sowie das patentierte und seit vielen Jahren im härtesten Einsatz verwendete hydraulische Kupplungssystem LIKUFIX ermöglichen einen Windenein- und -ausbau innerhalb von Sekunden.

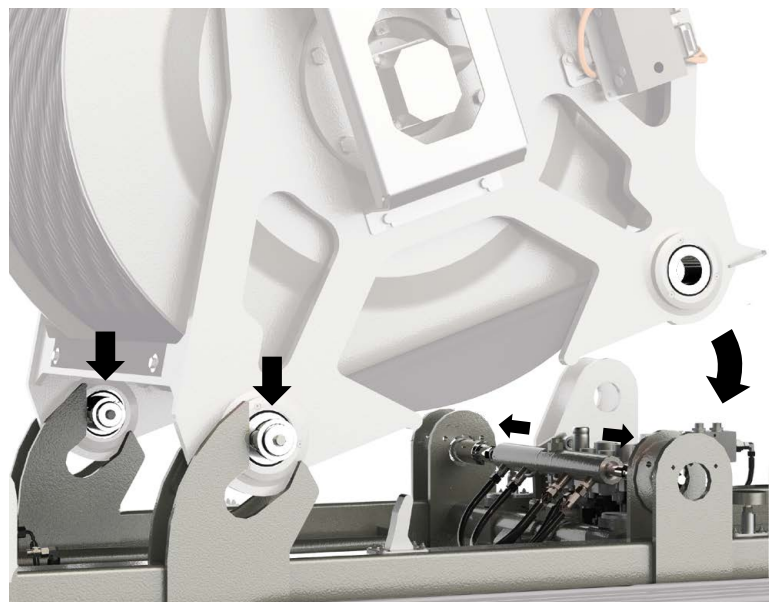
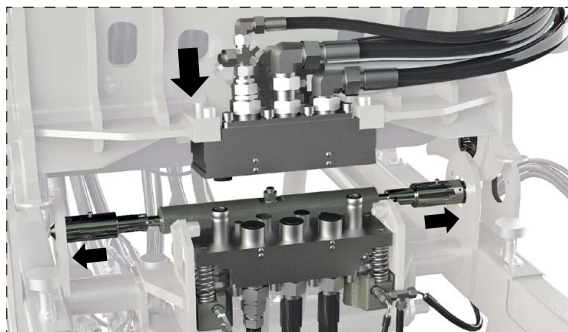

Die Winde führt und arretiert sich beim Einbau selbst.

### Kabinenzugang

Der sichere und rutschfeste direkte Zugang zur Kabine erfolgt über eine komfortable klappbare Treppe und führt weiter über beleuchtete Podeste. Erstmals erfolgt der Zugang nicht mehr über die Bodenplatten und damit erfüllen wir den höchstmöglichen Sicherheitsstandard.



klappbare  
Komforttreppe

### Vorwahl von angepassten Traglastkurven

Verschiedene Windgeschwindigkeiten. Die passende und zugelassene Traglastkurve kann vom Fahrer einfach per Tastendruck direkt am Monitor für verschiedene Windgeschwindigkeiten vorgewählt werden.

Zusätzlich können auch unterschiedliche Bargeneigungen, Fahrgeschwindigkeiten oder auch „Greiferbetrieb“ und weitere Betriebsarten angewählt werden. In allen Fällen wird von der Steuerung automatisch eine entsprechende zugelassene Traglastkurve zugeordnet.

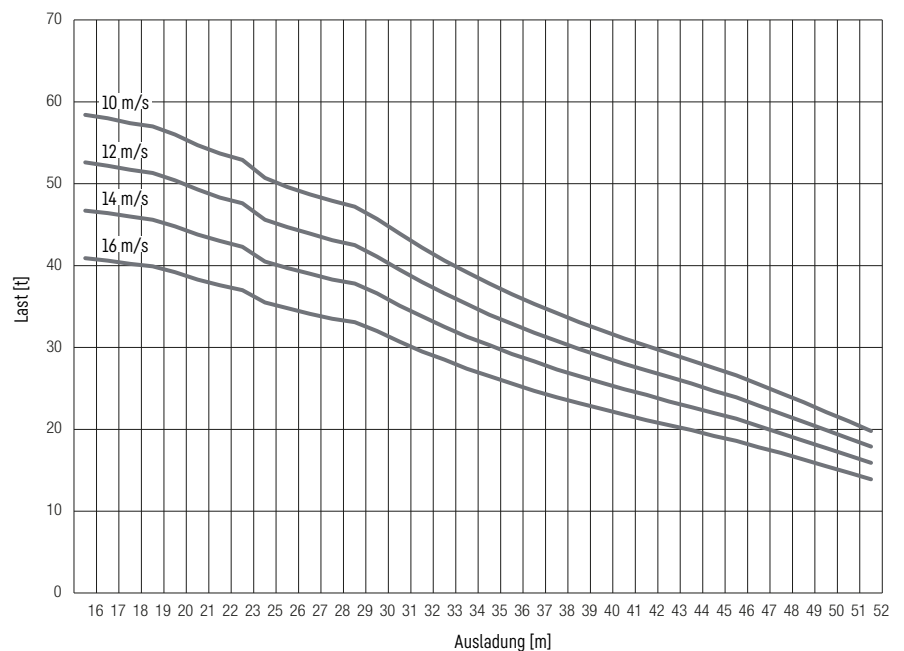

Das Diagramm zeigt exemplarisch die anwählbaren Traglastkurven für unterschiedliche Windgeschwindigkeiten.

# Technische Beschreibung



## Dieselmotor

<b>Leistung nach ISO 9249</b>	450 kW (612 PS) bei 1700 U/min
<b>Modell</b>	Liebherr D 966 A7-05
<b>Kraftstofftankinhalt</b>	805 l mit kontinuierlicher Niveauanzeige und Reserveangabe
<b>Abgaszertifizierung</b>	Variante 1: 97/68 EG Stufe V und EPA/CARB Tier 4f Variante 2: EPA/CARB Tier 4f Variante 3: ohne zertifizierten Emissionsstandard



## Lärmessdaten und Vibrationen

<b>Schallemission</b>	gemäß Richtlinie 2000/14/EG	
Emissionsschalldruckpegel $L_{pA}$	69 dB(A)	(in der Kabine)
Garantierter Schalleistungspegel $L_{WA}$	107 dB(A)	(der Maschine)
<b>Vibrationen auf Maschinenbediener</b>	< 2.5 m/s <sup>2</sup>	(auf obere Körpergliedmaßen)
	< 0.5 m/s <sup>2</sup>	(auf gesamten Körper)



## Hydraulikanlage

<b>Hydraulikpumpen</b>	doppelte Verstellpumpe im geschlossenen Kreislauf ermöglicht das gleichzeitige Fahren aller Bewegungen automatisch arbeitende Druckabschneidung, um hydraulische Druckspitzen abzufangen
<b>Hydrauliktankinhalt</b>	680 l
<b>Arbeitsdruck max.</b>	350 bar
<b>Hydrauliköl</b>	elektronische Überwachung aller Filter Verwendung synthetischer, umweltfreundlicher Öle möglich



## Steuerung

<b>Steuerung</b>	umfasst alle Steuer- und Kontrollfunktionen, für extreme Temperaturbereiche und harten Baustelleneinsatz konzipiert
<b>Anzeige</b>	Farb-Tastbildschirm in der Fahrerkabine, Anzeige aller Betriebsdaten des Gerätes sowie aller Warnungen oder eventueller Störmeldungen in der jeweiligen Landessprache
<b>Betätigung</b>	feinfühliges Fahren mehrerer Bewegungen gleichzeitig möglich dank elektrohydraulischer Proportionalsteuerung, dadurch ausgezeichnete Positionierbarkeit in allen Lastbereichen



## Fahrwerk

<b>Antrieb</b>	mit verstellbaren Axialkolbenmotoren, 4-fach Antrieb
<b>Laufwerk</b>	manuelle Kettenspannung
<b>Bremse</b>	hydraulisch löfzbare, federbelastete Lamellenbremse
<b>Fahrgeschwindigkeit</b>	0-1.3 km/h
<b>Flachbodenplatten</b>	Breite 1500 mm, 1200 mm (Option)



## Drehwerk

<b>Antrieb</b>	mit Axialkolbenmotoren, Planetengetriebe, Drehwerksritzel
<b>Drehkranz</b>	Rollendrehkranz mit innenliegender Verzahnung
<b>Bremse</b>	hydraulisch löfzbare, federbelastete Lamellenbremse
<b>Drehgeschwindigkeit</b>	0-1.8 U/min stufenlos regelbar
<b>Geschwindigkeitsvorwahl</b>	Betrieb mit Geschwindigkeitsvorwahl wie auch im Freilauf möglich Bei Geschwindigkeitsvorwahl: Lamellenbremse (Stillstandsbremse) schließt bei fehlender Drehbewegung



## Hubwerke

<b>Winden 1/2 als Kranwinden</b>	in Öl laufende, innenliegende, wartungsarme Planetengetriebe, Lastabstützung über Hydraulikanlage, federbelastete Lamellenbremse (Stillstandsbremse), hochdruckgeregelte Verstellölmotoren für die Hauptwinden, volle Ausnutzung der installierten Motorleistung schon im Teillastbereich durch Geschwindigkeitsanpassung an den jeweiligen Seilzug
Seilzug in der 9. Lage	158.4 kN
Seildurchmesser	28 mm
Seiltrommeldurchmesser	710 mm
Seilgeschwindigkeit	0-130.7 m/min
Seilkapazität in 9 Lagen	850 m
<b>Option - Winden 1/2 als Freifallwinden</b>	Freifalleinrichtung: Kupplungs- und Bremsfunktion über die Arbeitsbremse (verschleißarme, wartungsfreie Lamellenbremse in kompakter Bauweise)



## Verstellwinden





<b>Hauptausleger</b>	Doppelwinde
Seilzug	max. 2 × 223 kN
Seildurchmesser	28 mm
Verstellung	15-86° in 186 s
<b>Nadelausleger</b>	
Seilzug	max. 138 kN
Seildurchmesser	20 mm
Verstellung	15-78° in 108 s (2421.xx)

## Dienstgewichte

<b>Zusammensetzung der Dienstgewichte</b>	Grundgerät mit Raupentragern (1500 mm) Kabine Winden 1 + 2 (inkl. Beseilung 665 m + 540 m) A-Bock 1 20 m Hauptausleger, bestehend aus Anlenkstück (10 m) und Kopf (7 m) und Zwischenstück (3 m) 150.9 t Heckballast 52.6 t Zentralballast 300 t Unterflasche
<b>Gesamtgewicht</b>	ca. 353.7 t

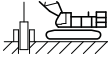

## Betriebsarten

	 Hebezeug	 Greifer	 Heben von Personen	 Gründungsarbeiten
 Land	✓	✓	✓	✓
 Schwimmende Konstruktion (Bargebetrieb)	✓	✓	✓ *	✓

\* nur gültig bei einer Jack-up-Barge

## Optionale Ausstattung

### Grundgerät

Zusatzhydraulik für Freifall-Betrieb  
 Zentralballastplatte mit Montageplattform (2x)  
 Lasthaken/Unterflaschen 16 / 50 / 100 / 160 / 220 / 300 / 430 t  
 Kundenspezifische Lackierung  
 Drehungsfreies Hubseil, 28 mm, 2160 N/mm<sup>2</sup>, 240 / 400 / 540 / 665 m; 840 m mit Kranwinde  
 Bodenplatten 1200 mm Breite  
 Spurverstellung hydraulisch  
 Winden 1/2 als Freifallwinden, inkl. Likufix-Kupplung

### Ökonomie und Ökologie

Hilfsstromaggregat (APU, 2.8 kW)  
 Eco-Silent-Paket

### Ausleger

Nadelausleger verstellbar: Verstellwinde

### Auslegerzubehör

Zusatzpaket Absturzsicherung am Auslegersystem 1 Person  
 Seilführung (2825.xx) ≥ 20 m  
 Laufsteg für Hauptausleger-Zwischenstück 3 / 6 / 12 m  
 Laufsteg für Hauptausleger-Zwischenstück 3 / 6 / 12 m, inkl. Absturzsicherung

### Anwendungspakete

Montage-Funkfernsteuerung  
 Kabinenerhöhung 6 m hydraulisch  
 Fremdeinspeisung inkl. Batterieladegerät (100-240 V AC / 750 W)  
 Mäkleranwendung  
 Hauptwinde Konstantzug für eine Winde  
 Betriebsart: Gründungsarbeiten  
 Betriebsart: Heben von Personen  
 Funkfernsteuerung  
 Funkfernsteuerung (Vorbereitung)  
 Seileinziehfunktion über Funkfernsteuerung  
 Beruhigungswinde 2 t Freifall  
 Zweihakeneinsatz  
 Verwenden der Nadeleinziehwinde als Hilfswinde  
 Schwingungsdämpfer für Rüttler 120 / 160 / 250 / 500 / 800 kN  
 Windgleichlauf

### Zusatzfunktionen

Crane Planner 2.0

LiDAT

### Selbstmontage

Jack-up-System teleskopierbar  
 Seileinziehwinde  
 Selbstmontagezylinder  
 Selbstmontagesystem Ballast

### Servicepaket

Zentralschmierung Drehkranzlager / -flanken  
 Kältepakete -25 °C / -40 °C  
 Getriebeölstand-Warnanzeige  
 Nebenstromfilter für Hydrauliköl  
 Liebherr-Hydrauliköl Plus 37 (longlife & bio)  
 Liebherr-Hydrauliköl Plus Arctic (longlife & bio)  
 Liebherr-Hydrauliköl Plus Arctic (longlife)  
 Betankungspumpe AdBlue

### Zusätzliche Sicherheit

Zugangskontrolle  
 Zusatzleiter für Aufbau des Auslegers  
 Ansaugklappe für Motor-Not-Aus  
 Warnleuchte Flugverkehr  
 Assistenzsystem: Boom Up-and-Down Assistant  
 Assistenzsystem: Gradient Travel Aid  
 Assistenzsystem: Bodendruckanzeige und -visualisierung  
 Assistenzsystem: Horizontaler Lastweg  
 Assistenzsystem: Vertical Line Finder  
 Schutzgitter Kabinendach FOPS 2, klappbar  
 Erdungsspieß  
 Hubhöhenanzeige für beide Hubwinden  
 Blitzfangstange  
 Mechanische Winkelanzeige  
 Plug&Play dieselhydraulisches Notaggregat 18.4 kW  
 Rückfahr- und Seitenkamera  
 Drehwerks- und Arbeitsbereichsbegrenzung  
 Zusatzwarnlampe Drehen des Oberwagens  
 Vandalismusschutz Kabine  
 Windenkamera  
 Motorzoom-Kamera am Auslegerkopf

### Fahrerkomfort

Zusätzliche Aufstiegsleiter  
 Zusätzlicher Zündschlüssel  
 Zusatzbeleuchtung  
 Verstellbare LED-Zusatzscheinwerfer, Auslegeranlenkstück  
 Klimaanlage  
 Hydraulische Kabinenneigung  
 Folierung der Kabinenfenster  
 Hilfsstarteinrichtung

# Abmessungen

## Grundgerät mit Unterwagen

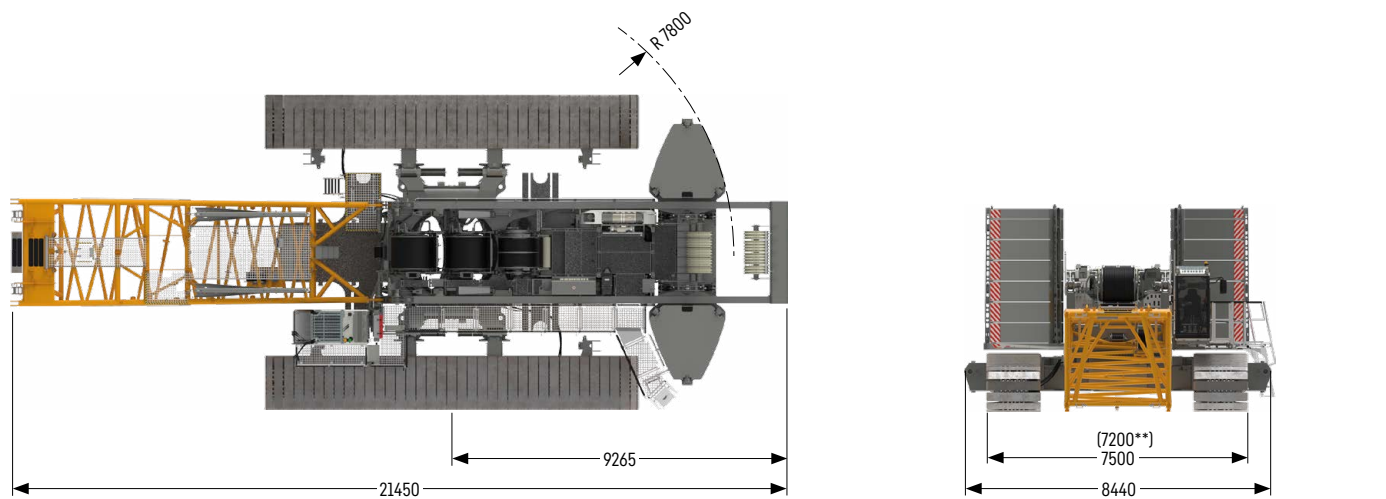
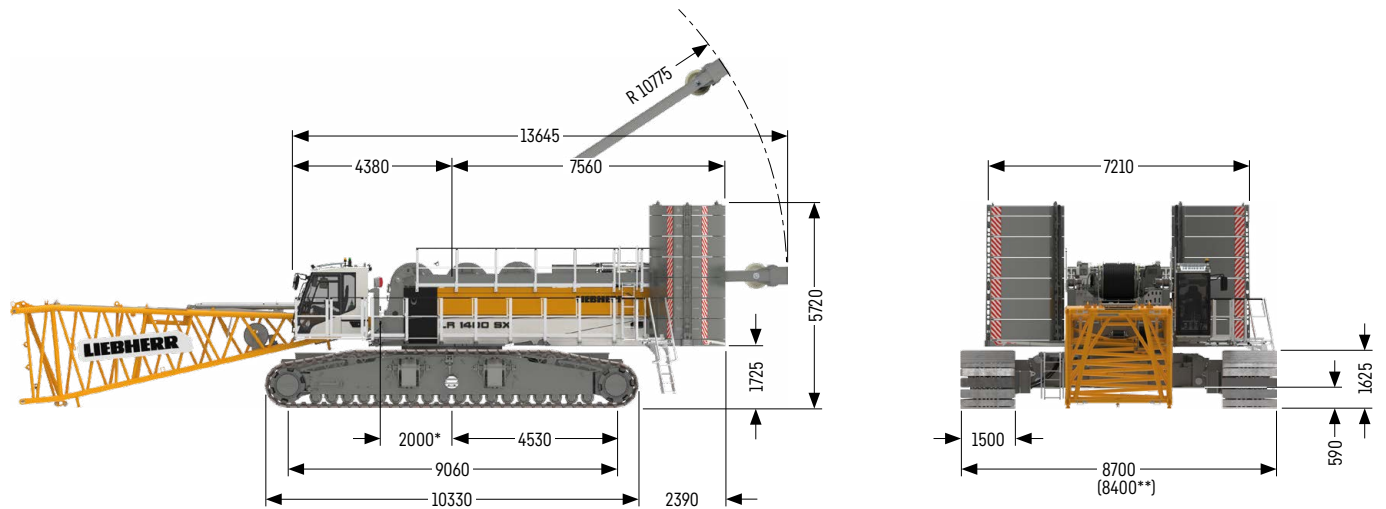

Hydraulische Spurverstellung (Option)

\* Auslegeranlenkung  
 \*\* Option Flachbodenplatten mit 1200 mm Breite

# Transportabmessungen und Gewichte

## Grundgerät und Hauptausleger 2825.xx

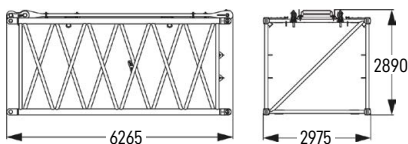
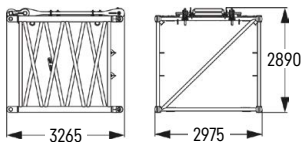
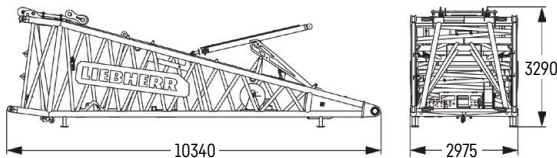
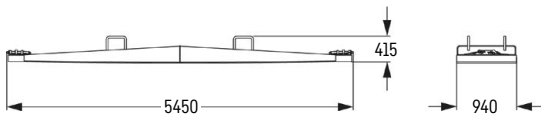
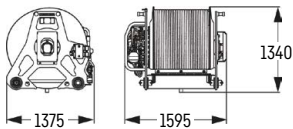
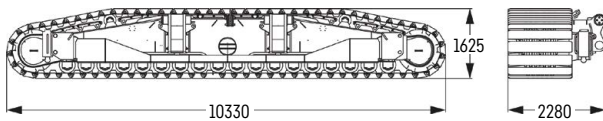
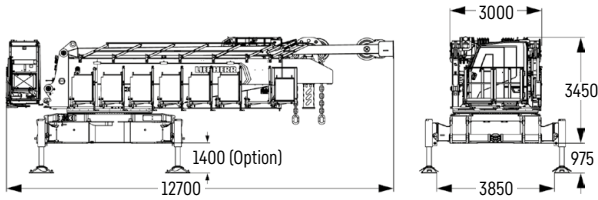

### Grundgerät

Gewicht	kg 46000
mit A-Bock 1, ohne Winden 1 + 2, ohne Anlenkstück, ohne Heckballast, ohne Zentralballast und Raupenträger, ohne Selbstmontagezylinder für Ballast	

### Raupenträger

Gewicht Flachbodenplatten 1500 mm	kg 34841
Gewicht Flachbodenplatten 1200 mm (Option)	kg 30911

### Winde 1/2

Gewicht Winde 1 bzw. 2 als Kranwinde*	kg 2737
Gewicht Winde 1 bzw. 2 als Freifallwinde*	kg 3230
Gewicht der Hubseile	kg/m 4.2

\* jeweils schwerste Variante, ohne Seil

### Bodendruck-Reduktionsplatte

Gewicht	kg 1511
---------	---------

### Anlenkstück 10 m (No. 2825.32)

Gewicht mit Winde	kg 7913
Gewicht ohne Winde	kg 6914

### Zwischenstück 3 m (No. 2825.32)

Gewicht mit HPT <sup>1)</sup>	kg 1936
Gewicht mit HPT <sup>1)</sup> und NDL <sup>2)</sup>	kg 2084

### Zwischenstück 6 m (No. 2825.32)

Gewicht mit HPT <sup>1)</sup>	kg 2913
Gewicht mit HPT <sup>1)</sup> und NDL <sup>2)</sup>	kg 3151

<sup>1)</sup> HPT: Haltestangen Hauptausleger

<sup>2)</sup> NDL: Haltestangen Nadelausleger

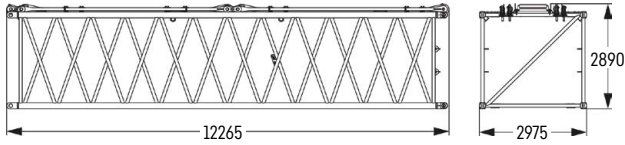

### Zwischenstück 12 m (No. 2825.32)

Gewicht mit HPT <sup>1)</sup>	kg	5229
Gewicht mit HPT <sup>1)</sup> und NDL <sup>2)</sup>	kg	5704

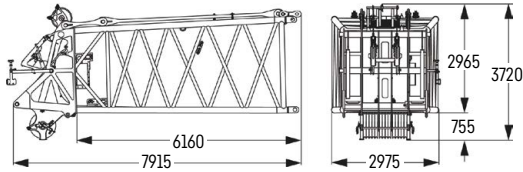

### Auslegerkopf 7 m (No. 2825.32)

Gewicht mit HPT <sup>1)</sup>	kg	7020
-------------------------------	----	------

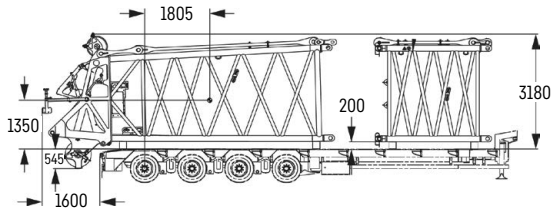

### Transportalternative -

#### Auslegerkopf 7 m (No. 2825.32) + Zwischenstück 3 m (No. 2825.32)

<b>Auslegerkopf 7 m</b>			
Gewicht mit HPT <sup>1)</sup>	kg	7020	
<b>Zwischenstück 3 m</b>			
Gewicht mit HPT <sup>1)</sup>	kg	1936	
Gewicht mit HPT <sup>1)</sup> und NDL <sup>2)</sup>	kg	2084	

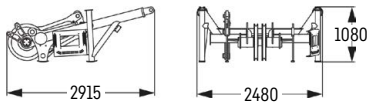

### Spitzenausleger

Gewicht	kg	1270
---------	----	------

<sup>1)</sup> HPT: Haltestangen Hauptausleger

<sup>2)</sup> NDL: Haltestangen Nadelausleger

## Transportalternative 2825.xx / 2421.xx

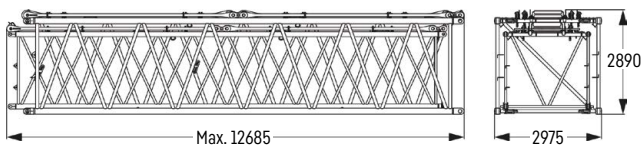

### Transportalternative (No. 2825.xx / 2421.xx)

No. 2825.xx / 2421.xx	m	3 / 3	6 / 6	12 / 12
Gewicht inkl. Haltestangen	kg	2844	4275	8151

## Feststehender Nadelausleger 1507.20

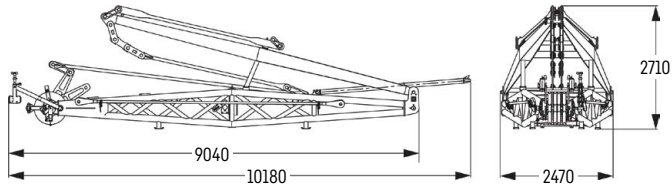

### Feststehender Nadelausleger 8 m (No. 1507.20)

Gewicht inkl. Haltestangen	kg 3355
----------------------------	---------

## Feststehender Nadelausleger 1713.xx



### Auslegerkopf 7 m (No. 1713.21)

Gewicht inkl. Haltestangen	kg 1375
----------------------------	---------

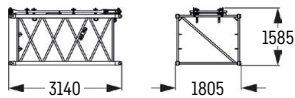

### Zwischenstück 3 m (No. 1713.18)

Gewicht inkl. Haltestangen	kg 420
----------------------------	--------

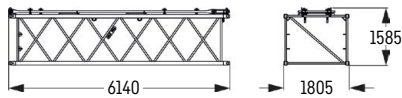

### Zwischenstück 6 m (No. 1713.18)

Gewicht inkl. Haltestangen	kg 630
----------------------------	--------

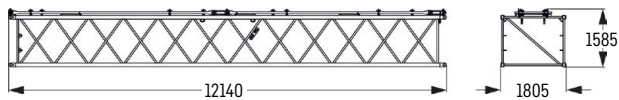

### Zwischenstück 12 m (No. 1713.18)

Gewicht inkl. Haltestangen	kg 1140
----------------------------	---------

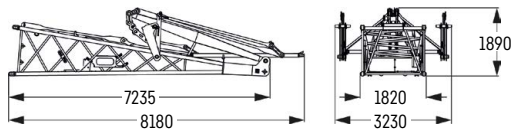

### Anlenkstück 7 m mit A-Bock (No. 1713.22)

Gewicht inkl. Haltestangen	kg 2678
----------------------------	---------

## Feststehender Nadelausleger 1916.xx

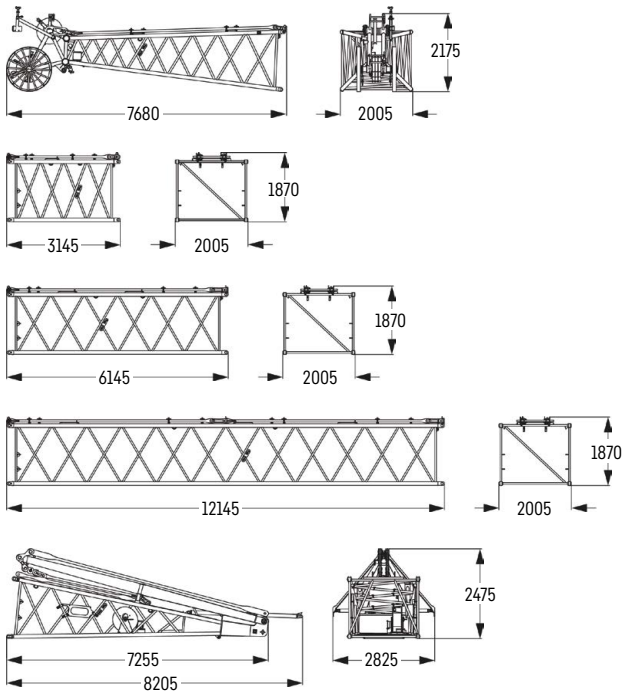

### Auslegerkopf 7 m (No. 1916.21)

Gewicht inkl. Haltestangen	kg 1520
----------------------------	---------

### Zwischenstück 3 m (No. 1916.18)

Gewicht inkl. Haltestangen	kg 453
----------------------------	--------

### Zwischenstück 6 m (No. 1916.18)

Gewicht inkl. Haltestangen	kg 690
----------------------------	--------

### Zwischenstück 12 m (No. 1916.18)

Gewicht inkl. Haltestangen	kg 1247
----------------------------	---------

### Anlenkstück 7 m mit A-Bock (No. 1916.22)

Gewicht inkl. Haltestangen	kg 2816
----------------------------	---------

## Verstellbarer Nadelausleger 2316.xx

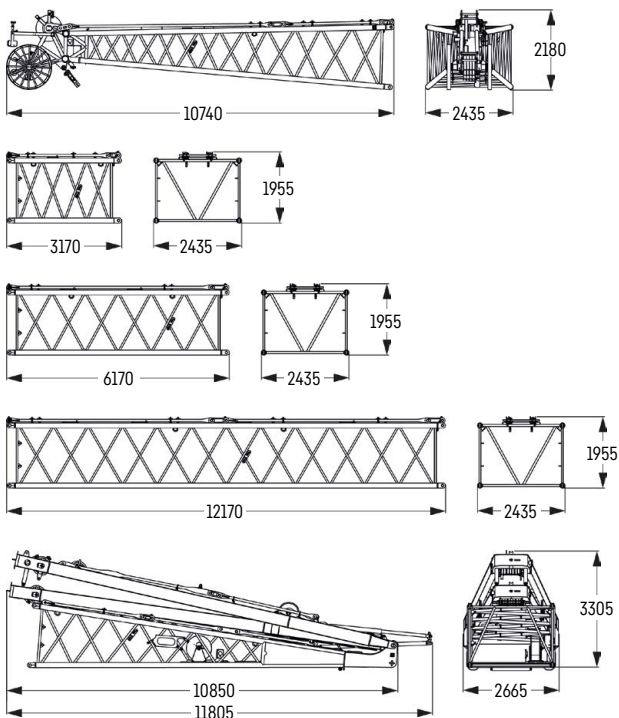

### Auslegerkopf 10 m (No. 2316.20)

Gewicht inkl. Haltestangen	kg 2454
----------------------------	---------

### Zwischenstück 3 m (No. 2316.20)

Gewicht inkl. Haltestangen	kg 611
----------------------------	--------

### Zwischenstück 6 m (No. 2316.20)

Gewicht inkl. Haltestangen	kg 961
----------------------------	--------

### Zwischenstück 12 m (No. 2316.20)

Gewicht inkl. Haltestangen	kg 1800
----------------------------	---------

### Anlenkstück 10 m mit A-Böcken 2 + 3 (No. 2316.22)

Gewicht inkl. Haltestangen	kg 8208
----------------------------	---------

# Verstellbarer Nadelausleger 2421.xx

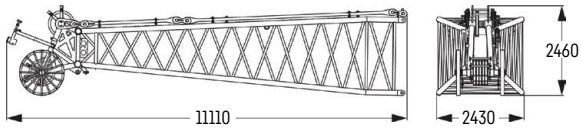

## Auslegerkopf 10 m (No. 2421.25)

Gewicht inkl. Haltestangen	kg 3521
----------------------------	---------

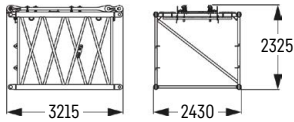

## Zwischenstück 3 m (No. 2421.23)

Gewicht inkl. Haltestangen	kg 904
----------------------------	--------

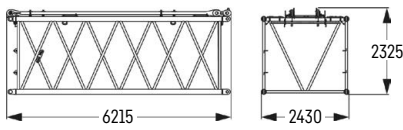

## Zwischenstück 6 m (No. 2421.23)

Gewicht inkl. Haltestangen	kg 1357
----------------------------	---------

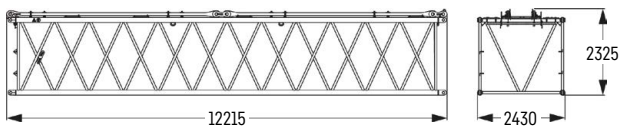

## Zwischenstück 12 m (No. 2421.23)

Gewicht inkl. Haltestangen	kg 2442
----------------------------	---------

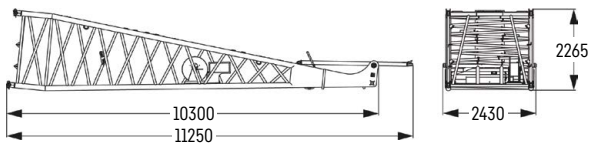

## Anlenkstück 10 m (No. 2421.32)

Gewicht inkl. Haltestangen	kg 3393
----------------------------	---------

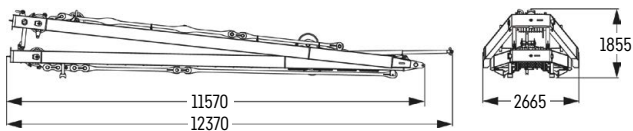

## A-Böcke 2 + 3

Gewicht	kg 5917
---------	---------

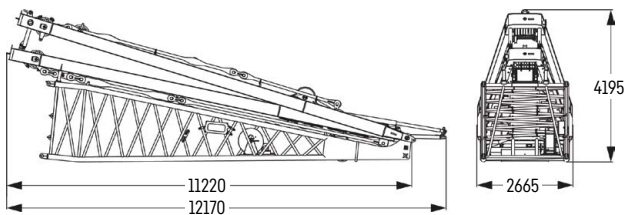

## Transportalternative - Anlenkstück 10 m mit A-Böcken 2 + 3 (No. 2421.32)

Gewicht inkl. Haltestangen	kg 9310
----------------------------	---------

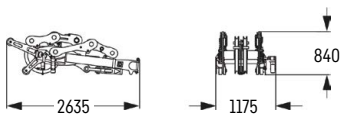

## Spitzenausleger

Gewicht	kg 900
---------	--------

# Ballast

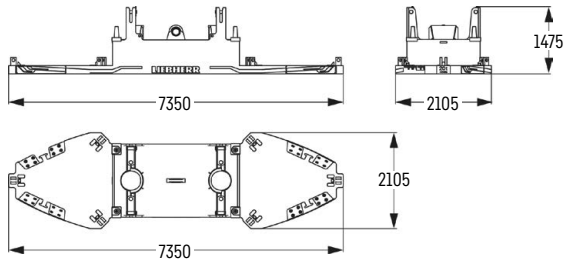

## Grundballastplatte exkl. Verzurrung (1x)

Gewicht	kg 20109
---------	----------

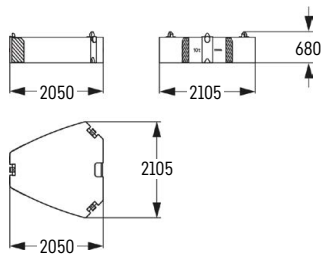

## Ballastplatte (12x)

Gewicht	kg 10000
---------	----------

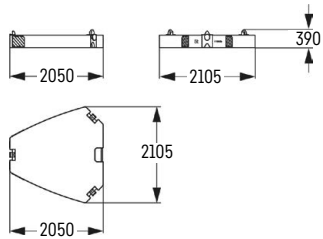

## Ballastplatte (2x)

Gewicht	kg 5000
---------	---------

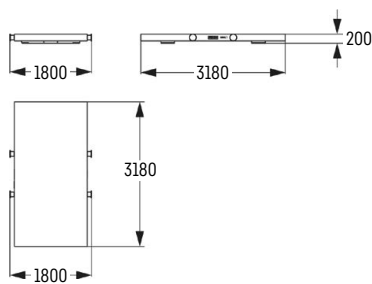

## Zentralballastplatte (2x)

Gewicht	kg 6200
---------	---------

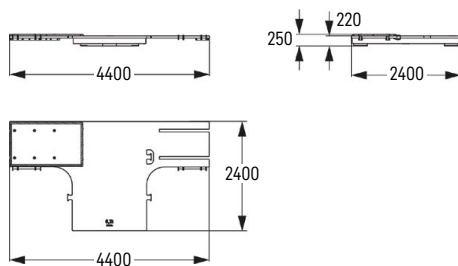

## Zentralballastplatte mit Montageplattform (2x) (Option)

Gewicht	kg 6200
---------	---------



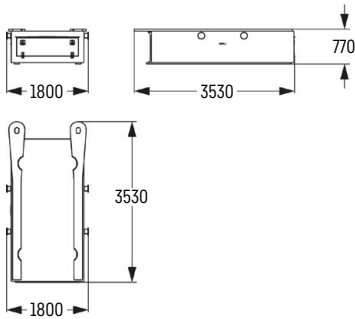

### Zentralballast (2x)

Gewicht	kg 20100
---------	----------

## Unterflaschen mit Zusatzgewichten / Lasthaken

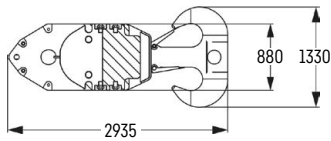

### 430 t Unterflasche - 13 Seilrollen

Breite	mm 2350
Gewicht	kg 5500 / 6500 / 7500 / 8500 / 9500

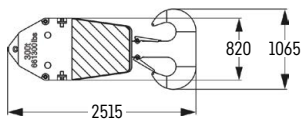

### 300 t Unterflasche - 11 Seilrollen

Breite	mm 1220
Gewicht	kg 3200 / 5500

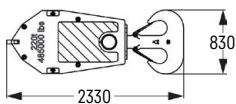

### 220 t Unterflasche - 7 Seilrollen

Breite	mm 1305
Gewicht	kg 2000 / 3880 / 5760

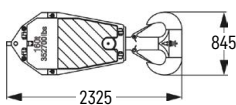

### 160 t Unterflasche - 5 Seilrollen

Breite	mm 925
Gewicht	kg 1600 / 2800 / 4000

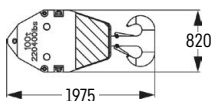

### 100 t Unterflasche - 3 Seilrollen

Breite	mm 625
Gewicht	kg 1100 / 2050 / 3000

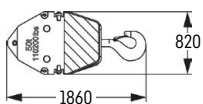

### 50 t Unterflasche - 1 Seilrollen

Breite	mm 540
Gewicht	kg 800 / 1600 / 2400

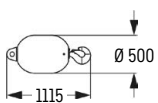

### 16 t Lasthaken

Gewicht	kg 900
---------	--------

# Selbstmontagesystem

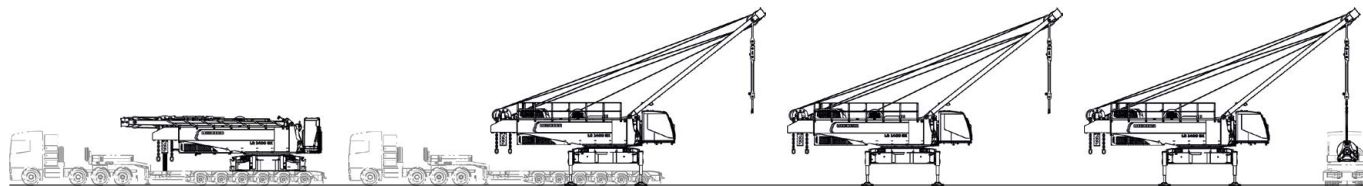

Entladung des Grundgerätes

Entladung und Einbau der Winden

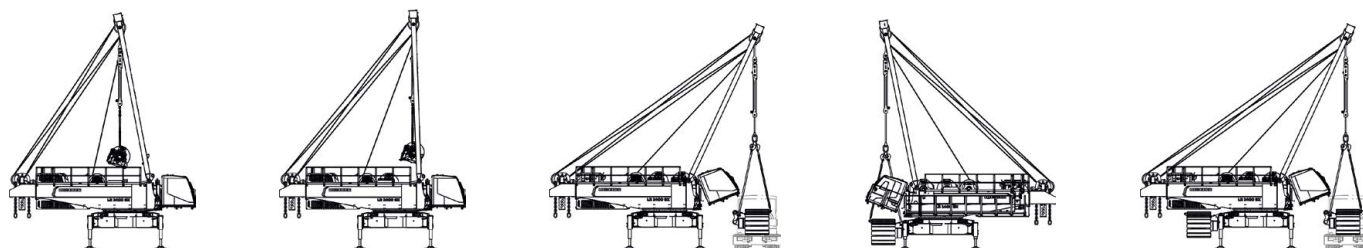

Entladung und Anbau der Raupenträger

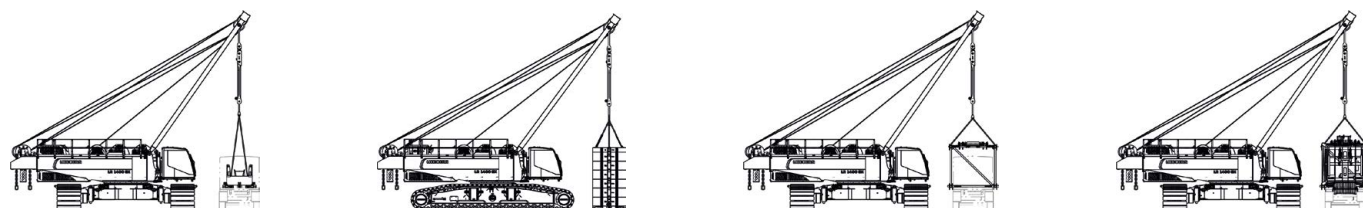

Entladung und Zusammenbau des Heckballastes

Entladung und Zusammenbau des Auslegers

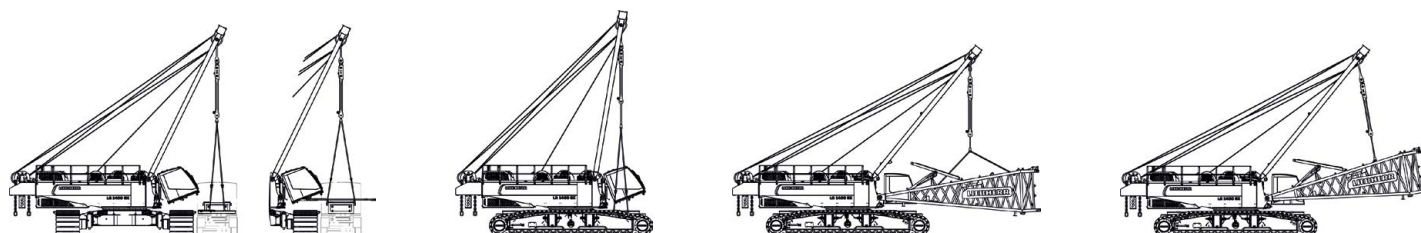

Entladung und Anbau des Zentralballastes

Anbau des Anlenkstücker

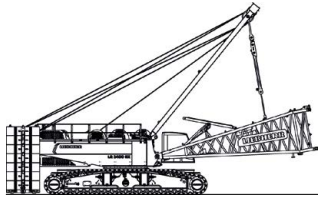

Anbau des Heckballastes

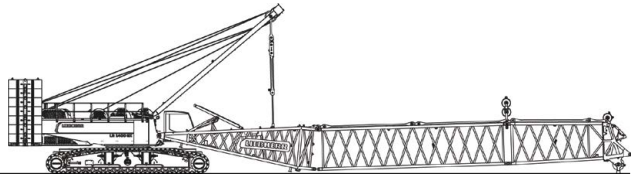
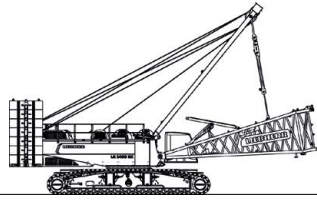

Anbau des Hauptauslegers

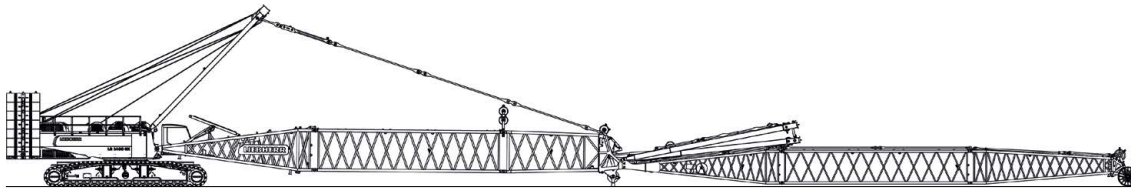

Anbau des Nadelauslegers, Einziehen der Hub- und Nadelseile

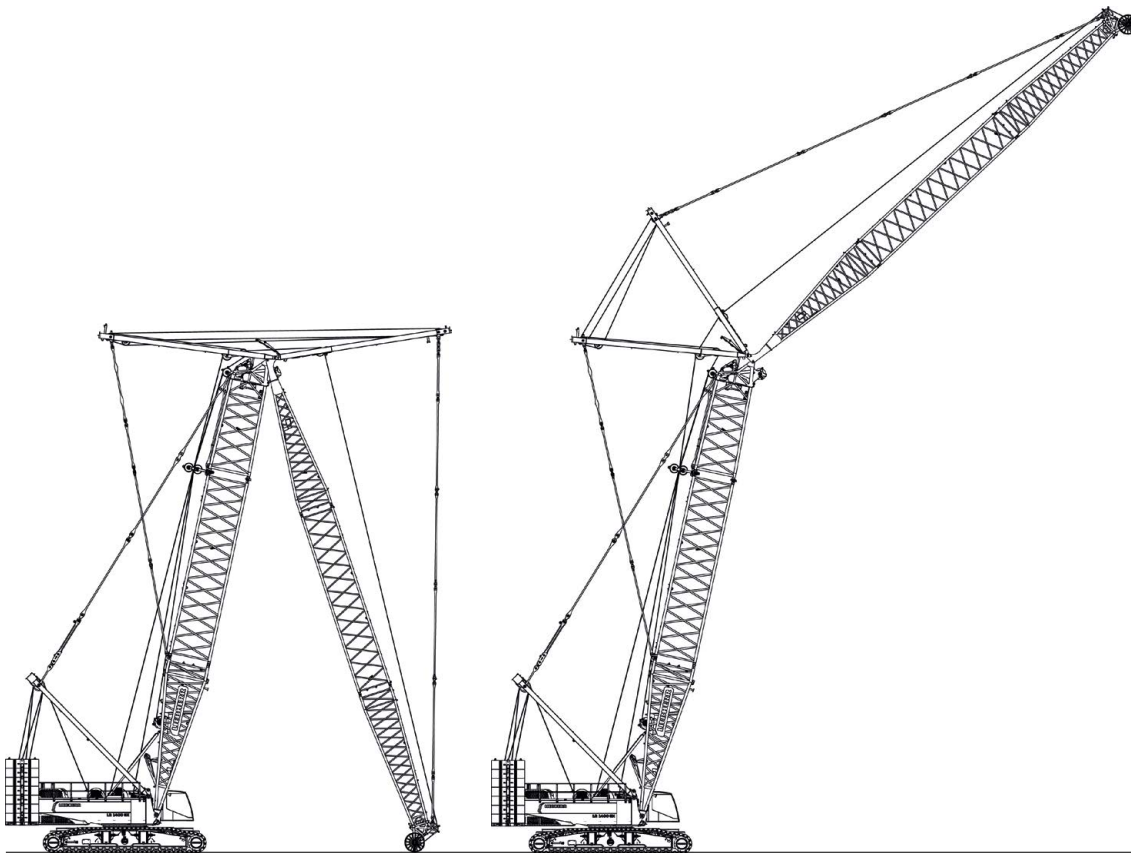

Haupt- und Nadelausleger anheben

# Auslegerkombinationen

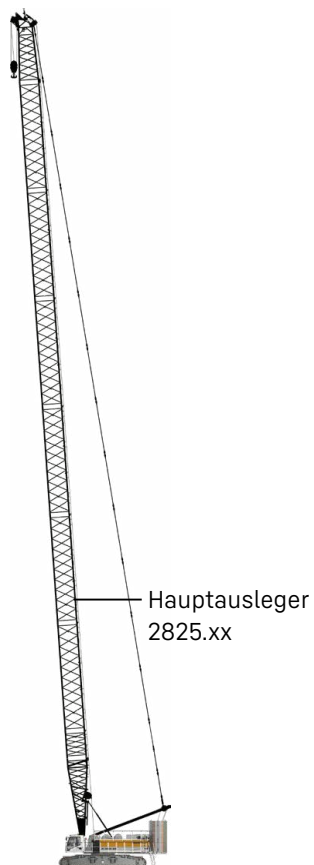

## Hauptausleger

Modus 1

### Max. Länge

2825.xx m 95

Weitere Informationen auf Seite 22.

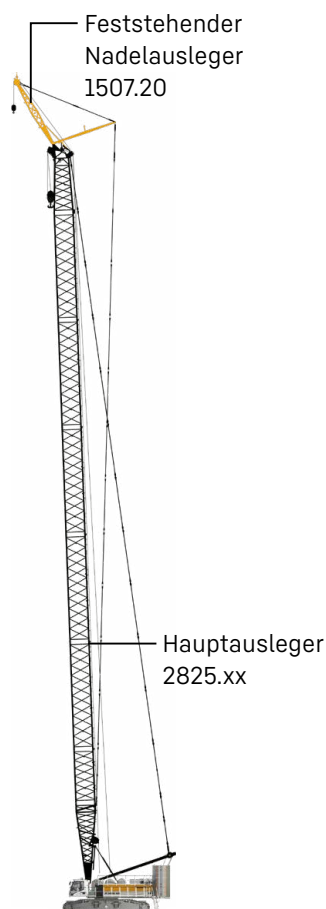

## Hauptausleger + feststehender Nadelausleger

Modus 3

### Max. Kombinationen

2825.xx m 86

1507.20 m 8

Gesamtlänge m 94

Weitere Informationen auf Seite 36.

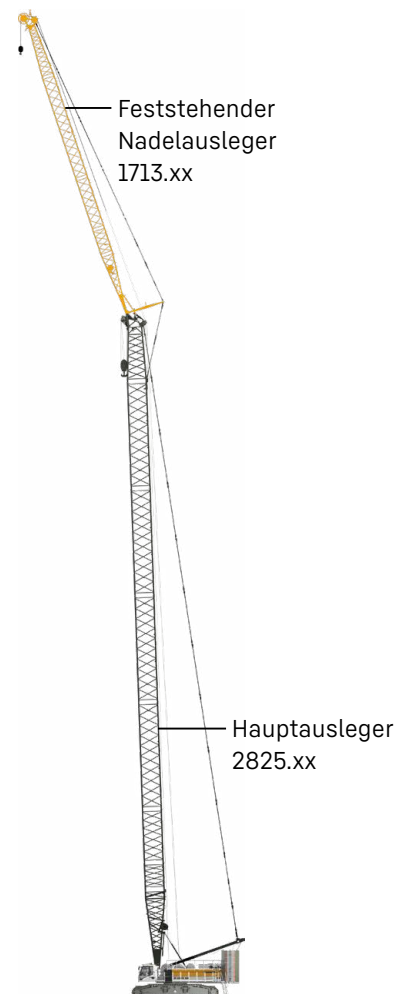

## Hauptausleger + feststehender Nadelausleger

Modus 3

### Max. Kombinationen

	30°	15°
2825.xx	m 80	80
1713.xx	m 35	35
Gesamtlänge	m 115	115

Weitere Informationen auf Seite 40.

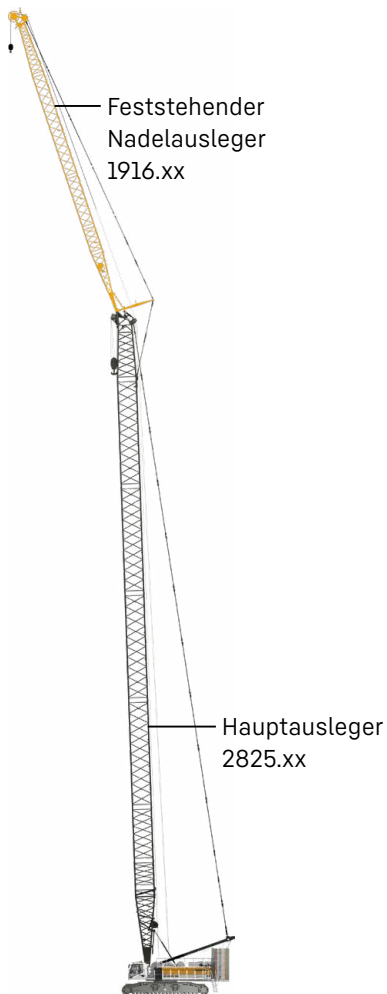

**Hauptausleger +  
feststehender Nadelausleger**

Modus 3			
Max. Kombinationen		30°	15°
2825.xx	m	77	77
1916.xx	m	50	50
Gesamtlänge	m	127	127

Weitere Informationen auf Seite 38.



**Hauptausleger +  
verstellbarer Nadelausleger**

Modus 4					
Max. Kombinationen					
2825.xx	m	74	71	68	65
2316.xx	m	50	74	98	113
Gesamtlänge	m	124	145	166	178

Weitere Informationen auf Seite 30.

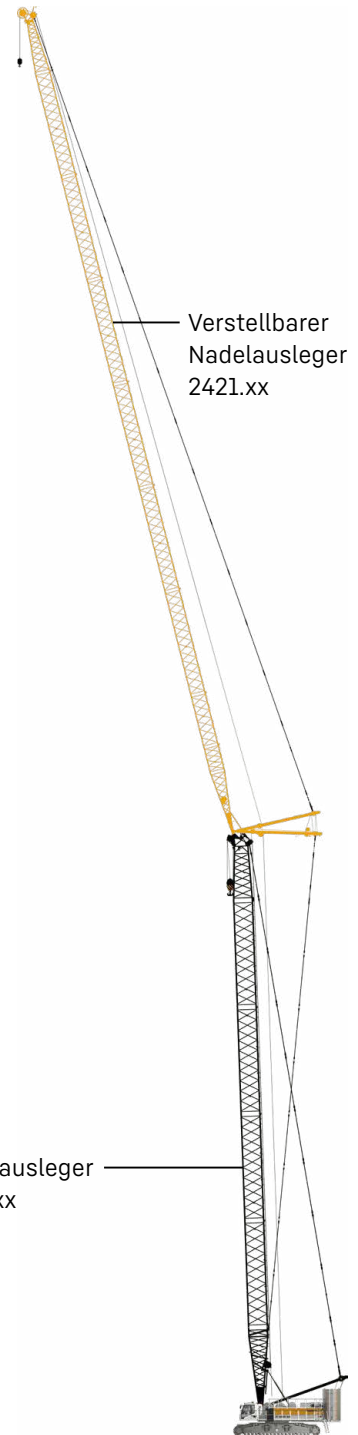

**Hauptausleger +  
verstellbarer Nadelausleger**

Modus 4					
Max. Kombinationen					
2825.xx	m	71	68	65	62
2421.xx	m	50	68	92	110
Gesamtlänge	m	121	136	157	172

Weitere Informationen auf Seite 24.

# Hauptausleger 2825.xx

## Auslegerlänge 20-95 m

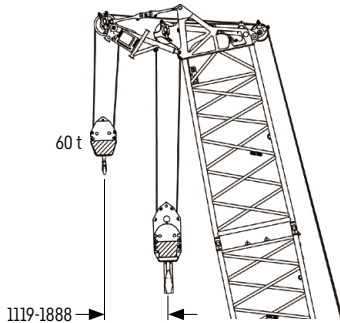

### Spitzenausleger 60 t (Option)

Der Spitzenausleger ist für maximal 60 t Traglast zugelassen. Die dazugehörige Traglasttabelle ist in der LMB programmiert.

### Hauptausleger-Konfiguration 2825.xx

Auslegerstück	Anzahl der Auslegerstücke												
	1	2	3	4	5	6	7	8	9	10	11	12	13
Anlenkstück 10 m	1	1	1	1	1	1	1	1	1	1	1	1	1
Zwischenstück 3 m	1		1		1		1		1		1		1
Zwischenstück 6 m		1	1			1	1			1	1		
Zwischenstück 12 m				1	1	1	1	2	2	2	2	3	3
Auslegerkopf 7 m	1	1	1	1	1	1	1	1	1	1	1	1	1
<b>Auslegerlänge [m]</b>	<b>20</b>	<b>23</b>	<b>26</b>	<b>29</b>	<b>32</b>	<b>35</b>	<b>38</b>	<b>41</b>	<b>44</b>	<b>47</b>	<b>50</b>	<b>53</b>	<b>56</b>
Spitzenausleger	✓	✓	✓	✓	✓	✓	✓	✓	✓	✓	✓	✓	✓
Anlenkstück 10 m	1	1	1	1	1	1	1	1	1	1	1	1	1
Zwischenstück 3 m		1		1		1		1		1		1	
Zwischenstück 6 m	1	1			1	1			1	1			1
Zwischenstück 12 m	3	3	4	4	4	4	5	5	5	5	6	6	6
Auslegerkopf 7 m	1	1	1	1	1	1	1	1	1	1	1	1	1
<b>Auslegerlänge [m]</b>	<b>59</b>	<b>62</b>	<b>65</b>	<b>68</b>	<b>71</b>	<b>74</b>	<b>77</b>	<b>80</b>	<b>83</b>	<b>86</b>	<b>89</b>	<b>92</b>	<b>95</b>
Spitzenausleger	✓	✓	✓	✓	✓	✓	✓	✓	✓	✓			

# Traglasten mit Hauptausleger

Traglasten in [t]

	Auslegerlänge [m]											
	20	26	32	44	50	56	62	68	74	80	89	95
4.9	400.0*											
6	351.0	348.2	345.7									
7	304.9	301.1	299.9	289.7	265.9							
8	266.6	265.9	263.1	257.4	255.0	242.1	203.7					
9	239.7	236.9	235.5	231.6	226.9	222.1	200.8	179.8	158.2			
10	215.6	213.3	212.7	207.5	205.8	202.4	189.5	175.1	157.4	143.3	119.5	
11	195.8	195.7	192.7	189.0	186.2	184.6	177.3	169.5	152.4	141.2	119.5	106.0
14	153.0	153.1	152.0	148.2	146.8	143.4	137.8	132.6	127.5	122.7	113.5	102.2
17	122.0	122.1	122.0	121.1	119.5	115.9	111.7	107.7	103.8	100.1	94.7	91.2
20	97.5	97.8	97.7	96.7	96.1	95.5	93.1	89.9	86.7	83.6	79.1	76.2
22		85.9	85.9	84.9	84.2	83.6	83.0	80.6	77.7	74.9	70.8	68.2
24		76.4	76.4	75.4	74.7	74.1	73.4	72.7	70.1	67.6	63.8	61.3
26		68.5	68.6	67.6	66.9	66.3	65.6	64.9	63.6	61.2	57.8	55.5
28			62.0	61.1	60.4	59.8	59.0	58.3	57.6	55.8	52.5	50.3
30			56.4	55.6	54.9	54.2	53.5	52.8	52.0	51.0	47.9	45.8
32			51.6	50.8	50.1	49.5	48.7	48.0	47.2	46.5	43.8	41.8
34				46.7	46.0	45.3	44.6	43.8	43.0	42.3	40.2	38.3
36				43.0	42.3	41.7	40.9	40.2	39.4	38.7	36.9	35.1
38				39.8	39.1	38.5	37.7	37.0	36.2	35.4	34.0	32.2
40				36.9	36.3	35.6	34.8	34.1	33.3	32.6	31.3	29.6
42				34.3	33.7	33.1	32.3	31.6	30.8	30.0	28.8	27.2
44				31.9	31.4	30.8	30.0	29.3	28.4	27.7	26.5	25.0
46					29.2	28.6	27.9	27.2	26.3	25.6	24.4	23.0
48					27.3	26.7	26.0	25.2	24.4	23.6	22.3	21.1
50					25.4	25.0	24.2	23.5	22.7	21.8	20.4	19.4
52						23.3	22.6	21.9	21.0	20.1	18.7	17.7
54						21.8	21.1	20.4	19.4	18.6	17.1	16.1
56						20.4	19.7	19.0	18.0	17.1	15.8	14.8
58							18.4	17.6	16.6	15.8	14.4	13.4
60							17.1	16.3	15.5	14.6	13.2	12.2
62								15.9	15.2	14.3	13.4	12.0
64									14.1	13.2	12.3	10.9
66									13.0	12.1	11.2	9.9
68									12.0	11.1	10.3	8.9
70										10.2	9.4	8.0
72										9.3	8.5	7.1
74											8.4	6.3
76												6.8
78												6.1
80												5.4
82												4.1
83												3.4
84												3.1
86												2.8
86.4												2.1
												2.0

\* mit Schwerlastkonfiguration

Zentralballast: 52.6 t mit 1500 mm Flachbodenplatten

Heckballast:

100.5 t	140.9 t
120.5 t	150.9 t



TLT 13630772 / 306561. Oben angeführte Traglastwerte sind nur zur Information. Für Ihren aktuellen Hub verwenden Sie bitte die Traglastwerte aus dem Traglasttabellenbuch bzw. empfehlen wir Ihnen den Hub im Crane Planner 2.0 zu planen.

www.liebherr.com/CranePlanner

**Crane Planner 2.0**

# Verstellbarer Nadelausleger 2421.xx

## Auslegerlänge 20-110 m

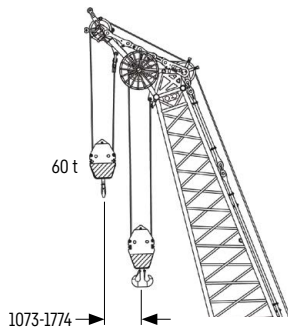

### Spitzenausleger 60 t (Option)

Der Spitzenausleger ist für maximal 60 t Traglast zugelassen.

### Nadelausleger-Konfiguration 2421.xx

Auslegerstück	Anzahl der Auslegerstücke															
	20	23	26	29	32	35	38	41	44	47	50	53	56	59	62	65
Anlenkstück 10 m	1	1	1	1	1	1	1	1	1	1	1	1	1	1	1	1
Zwischenstück 3 m		1		1		1		1		1		1		1		1
Zwischenstück 6 m			1	1			1	1		1		1		1		1
Zwischenstück 12 m					1	1	1	1	2	2	2	2	3	3	3	3
Auslegerkopf 10 m	1	1	1	1	1	1	1	1	1	1	1	1	1	1	1	1
<b>Auslegerlänge [m]</b>	<b>20</b>	<b>23</b>	<b>26</b>	<b>29</b>	<b>32</b>	<b>35</b>	<b>38</b>	<b>41</b>	<b>44</b>	<b>47</b>	<b>50</b>	<b>53</b>	<b>56</b>	<b>59</b>	<b>62</b>	<b>65</b>
Spitzenausleger	✓	✓	✓	✓	✓	✓	✓	✓	✓	✓	✓	✓	✓	✓	✓	✓
Anlenkstück 10 m	1	1	1	1	1	1	1	1	1	1	1	1	1	1	1	1
Zwischenstück 3 m		1		1		1		1		1		1		1		1
Zwischenstück 6 m			1	1			1	1			1	1			1	
Zwischenstück 12 m	4	4	4	4	5	5	5	5	6	6	6	6	7	7	7	7
Auslegerkopf 10 m	1	1	1	1	1	1	1	1	1	1	1	1	1	1	1	1
<b>Auslegerlänge [m]</b>	<b>68</b>	<b>71</b>	<b>74</b>	<b>77</b>	<b>80</b>	<b>83</b>	<b>86</b>	<b>89</b>	<b>92</b>	<b>95</b>	<b>98</b>	<b>101</b>	<b>104</b>	<b>107</b>	<b>110</b>	
Spitzenausleger	✓	✓	✓	✓	✓	✓	✓	✓	✓	✓	✓	✓	✓	✓	✓	✓

Die Hauptausleger-Konfiguration entnehmen Sie bitte der Tabelle auf Seite 22.



# Traglasten mit verstellbarem Nadelausleger

Traglasten in [t] mit 20 m Hauptausleger [88/83/75/65°]

	Nadellänge 20 m				Nadellänge 38 m				Nadellänge 56 m			
	88°	83°	75°	65°	88°	83°	75°	65°	88°	83°	75°	65°
8.4	152.9											
12	146.3	152.9										
13	137.3	152.9			128.8							
16	107.7	125.6			101.4				82.1			
18	92.6	106.4	116.1		88.1	100.0			79.1			
23	53.2	57.4	85.0		64.9	71.4			61.1	65.8		
24		56.1	80.6	78.3	62.0	67.9			58.4	63.5		
27		65.2	67.7	63.9	53.4	57.8	66.5		50.0	54.9		
31			57.0	50.4	45.4	47.0	54.4		42.5	45.5		
34					40.0	38.4	47.8	50.0	37.8	40.4	45.7	
42					28.1	30.4	38.1	40.9	30.8	32.2	35.6	
44						28.8	35.6	38.5	28.8	29.9	33.1	
45							33.0	36.4	27.0	27.4	31.0	
48							31.6	35.2	26.1	26.2	30.4	33.7
54								32.2	23.8	23.0	27.4	30.7
56									19.0	19.0	23.0	25.2
57									17.3	18.2	21.8	23.7
58									16.5	17.9	21.2	23.1
60									15.3	17.5	20.7	22.5
62										16.0	19.5	21.4
65											18.4	20.3
												18.6
	Nadellänge 74 m				Nadellänge 95 m				Nadellänge 101 m			
	88°	83°	75°	65°	88°	83°	75°	65°	88°	83°	75°	65°
20	48.5											
24	47.2				24.5							
28	42.6	45.3			23.7				20.1			
32	38.1	40.8			22.6				19.2			
34	35.0	38.0			22.1	23.0			18.7			
36	32.3	34.9			21.7	22.8			18.2	18.2		
40	28.6	30.2	31.8		20.7	21.3			17.6	17.7		
50	20.8	21.7	23.8		18.3	18.7	18.7		15.8	16.1		
55	17.9	18.6	20.3	22.2	15.0	16.4	17.3		14.0	15.3	15.0	
58	16.3	16.7	18.7	20.7	13.4	15.0	16.2		12.2	13.8	14.4	
61	14.9	15.0	17.1	18.8	11.9	13.7	15.2		10.7	12.5	14.0	
64	13.7	13.5	15.7	17.4	10.6	12.5	13.7		9.4	11.4	13.0	
67	12.5	12.4	14.5	16.0	9.5	11.4	12.5	13.2	8.2	10.5	11.7	
70	11.2	11.6	13.6	15.0	8.4	10.2	11.5	12.7	7.2	9.7	10.6	
73	9.8	10.8	12.6	13.9	7.3	9.1	10.4	11.5	6.2	8.5	9.7	10.8
76		9.9	11.6	12.9	6.4	8.0	9.4	10.5	5.2	7.4	8.8	9.8
79			10.5	11.8	5.6	7.1	8.4	9.6	4.2	6.3	7.8	8.8
80			10.2	11.5	5.3	6.8	8.1	9.3	4.0	6.0	7.4	8.6
83				10.4		6.0	7.2	8.4	3.1	5.0	6.5	7.8
87							6.2	7.4	2.1	3.9	5.4	6.7
92							4.9	6.2				5.6
99							3.0	4.2				3.8

Zentralballast: 52.6 t mit 1500 mm Flachbodenplatten

Heckballast:

- 120.5 t
- 140.9 t
- 150.9 t



TLT 13630772 / 306561. Oben angeführte Traglastwerte sind nur zur Information. Für Ihren aktuellen Hub verwenden Sie bitte die Traglastwerte aus dem Traglasttabellenbuch bzw. empfehlen wir Ihnen den Hub im Crane Planner 2.0 zu planen.

www.liebherr.com/CranePlanner  
**Crane Planner 2.0**

# Traglasten mit verstellbarem Nadelausleger

Traglasten in [t] mit 32 m Hauptausleger [88/83/75/65°]

Radius [m]	Nadellänge 20 m				Nadellänge 38 m				Nadellänge 56 m			
	88°	83°	75°	65°	88°	83°	75°	65°	88°	83°	75°	65°
9	152.9											
13	148.6				130.3							
17	112.3	125.4			106.8				77.8			
21	84.6	96.8	92.8		82.6	92.8			71.8			
23	68.8	86.4	82.8		74.6	84.9			67.0			
26		67.6	71.2		63.8	73.2			60.2	68.9		
29			62.2	59.0	56.4	63.0	60.9		52.0	59.8		
31				54.4	51.8	58.1	56.1		48.1	54.0		
36				45.3	42.4	47.4	46.8		39.1	44.1	45.3	
39					36.6	42.4	42.4	39.8	35.0	38.9	41.0	
41						38.9	39.8	37.4	32.8	36.1	38.5	
44							36.5	34.2	29.5	32.6	35.2	
48							32.7	30.7	25.8	28.4	31.5	
50								29.2	24.2	26.6	29.9	27.7
53								27.0	22.2	24.3	27.7	25.7
55									20.9	22.9	26.3	24.4
58									18.9	20.9	24.1	22.8
61										18.8	22.1	21.2
63											20.8	20.3
65											19.4	19.5
68												18.2
70												17.5
Radius [m]	Nadellänge 77 m				Nadellänge 95 m				Nadellänge 110 m			
	88°	83°	75°	65°	88°	83°	75°	65°	88°	83°	75°	65°
21	40.6											
25	39.6				23.0							
29	38.2				22.1				13.4			
31	37.6	38.0			21.8				13.0			
36	33.7	36.8			20.6	21.6			12.2			
41	30.2	32.5			19.7	20.8			11.4	11.5		
45	26.6	29.6	32.3		19.0	20.2			10.9	11.0		
52	21.4	23.3	26.6		17.5	19.2	17.7		9.9	10.2		
60	17.1	18.6	21.1		14.6	15.9	17.1		8.6	9.4	9.0	
62	16.2	17.6	20.0	18.9	14.0	15.2	17.0		8.1	9.0	8.9	
68	13.8	14.9	16.9	16.4	12.3	13.4	14.6		6.9	7.8	8.5	
72	12.1	13.3	15.2	15.0	11.0	12.0	13.4	13.4	6.2	7.1	8.0	
78	9.5	10.6	13.1	13.2	9.2	10.1	11.5	11.5			7.2	
81		9.2	12.1	12.4	8.5	9.3	10.5	10.6			6.4	6.5
83			11.4	11.8	8.0	8.8	10.0	10.1				6.5
87				10.8	6.9	7.8	8.9	9.2				5.7
91				9.9	5.8	6.7	8.1	8.3				5.0
94					4.9	5.9	7.4	7.6				4.6
98						4.8	6.6	6.9				3.7
103							5.6	6.0				2.6
106								5.5				2.1
108								5.2				

Zentralballast: 52.6 t mit 1500 mm Flachbodenplatten

Heckballast:

- 120.5 t
- 140.9 t
- 150.9 t

TLT 13630772 / 306561. Oben angeführte Traglastwerte sind nur zur Information. Für Ihren aktuellen Hub verwenden Sie bitte die Traglastwerte aus dem Traglasttabellenbuch bzw. empfehlen wir Ihnen den Hub im Crane Planner 2.0 zu planen.

# Traglasten mit verstellbarem Nadelausleger

Traglasten in [t] mit 47 m Hauptausleger [88/83/75/65°]

Radius [m]	Nadellänge 20 m				Nadellänge 38 m				Nadellänge 56 m			
	88°	83°	75°	65°	88°	83°	75°	65°	88°	83°	75°	65°
10	152.9											
14	140.8				113.4							
16	123.5	120.4			106.4							
17	115.3	113.7			101.8				67.2			
21	88.3	92.9			84.1	85.0			65.6			
23	74.5	85.0			76.4	78.0			63.7			
25		76.6	71.3		69.0	72.0			62.3			
28		66.6	62.0		59.9	64.5			55.3	59.4		
32			52.7		50.7	55.6	51.2		47.4	52.0		
35				43.0	45.0	49.9	45.8		41.8	47.5		
38				38.9	40.1	45.1	41.4		37.2	43.6		
40				36.5	36.5	42.3	38.9		34.6	40.3	37.0	
43						38.7	35.6		31.4	36.0	34.0	
46							32.7	29.1	28.3	32.7	31.2	
49							30.2	26.9	25.7	29.5	28.8	
52							27.9	24.9	23.6	26.8	26.6	
56								22.6	20.9	23.8	24.1	21.0
59								21.1	16.0	21.8	22.5	19.6
62										19.8	21.0	18.2
69											18.1	15.7
73												14.4
77												13.2
Radius [m]	Nadellänge 74 m				Nadellänge 95 m				Nadellänge 110 m			
	88°	83°	75°	65°	88°	83°	75°	65°	88°	83°	75°	65°
21	40.2											
26	39.6				20.9							
29	38.9				20.3				11.6			
31	38.6	38.7			20.0				11.4			
35	35.8	38.4			19.2				10.8			
38	33.6	37.7			18.7	19.0			10.4			
47	26.3	30.2			17.3	17.9			9.2	9.6		
52	22.8	25.6	24.5		16.5	17.2			8.6	9.1		
56	20.5	22.9	22.3		15.4	16.7	16.0		8.2	8.6		
60	18.3	20.5	20.4		14.5	15.7	15.9		7.8	8.3		
63	16.8	18.8	19.0		13.9	15.0	15.8		7.2	8.0	7.6	
70	14.1	15.6	16.3	13.4	12.2	13.6	13.4		6.2	7.0	7.3	
75	12.4	13.9	14.6	11.9	10.6	11.9	11.9		5.6	6.5	7.0	
78		12.8	13.7	11.1	9.8	11.0	11.1	8.0		6.2	6.6	
85			11.8	9.4	8.0	9.0	9.4	6.6			5.8	
87			11.3	9.0	7.5	8.6	9.0	6.2			5.6	4.2
94				7.6	5.5	7.2	7.6	5.0			4.0	3.0
96					4.9	6.8	7.3	4.7			3.5	2.7
100						5.9	6.6	4.1			2.7	2.2
105							5.8	3.4				
109								3.0				
112								2.6				

Zentralballast: 52.6 t mit 1500 mm Flachbodenplatten

Heckballast:

- 120.5 t
- 140.9 t
- 150.9 t

TLT 13630772 / 306561. Oben angeführte Traglastwerte sind nur zur Information. Für Ihren aktuellen Hub verwenden Sie bitte die Traglastwerte aus dem Traglasttabellenbuch bzw. empfehlen wir Ihnen den Hub im Crane Planner 2.0 zu planen.

# Traglasten mit verstellbarem Nadelausleger

Traglasten in [t] mit 62 m Hauptausleger [88/83/75/65°]

Radius [m]	Nadellänge 20 m				Nadellänge 38 m				Nadellänge 56 m			
	88°	83°	75°	65°	88°	83°	75°	65°	88°	83°	75°	65°
10	132.2											
14	114.6				86.2							
17	104.2	102.2			81.4							
19	97.9	92.4			77.5				53.3			
23	78.7	77.5			70.3	70.9			52.4			
25		71.7			66.4	65.6			51.4			
28		64.6			59.4	58.9			48.9	52.1		
30		59.8	52.4		56.0	55.1			47.0	50.6		
36			42.8		44.4	46.1	39.4		40.3	42.2		
38			40.0		41.2	43.7	37.3		37.6	39.9		
42				30.2	16.0	38.9	33.6		33.4	35.9		
44				28.5		36.7	32.0		31.2	34.2	28.5	
47				26.2		33.8	29.5		28.2	31.9	26.5	
49				16.0			28.0		26.4	30.4	25.2	
52							25.9	21.1	24.2	28.5	23.5	
56							23.5	19.3	21.8	25.5	21.5	
59								18.0	19.9	23.5	20.2	
62								16.8		21.6	19.0	14.1
65								15.7		16.0	17.9	13.2
73											15.2	11.1
77												10.2
83												9.0
Radius [m]	Nadellänge 74 m				Nadellänge 95 m				Nadellänge 110 m			
	88°	83°	75°	65°	88°	83°	75°	65°	88°	83°	75°	65°
22	33.8											
26	33.7				18.6							
30	33.5				18.1				10.1			
33	33.3	32.4			17.6				9.8			
39	30.6	32.4			16.7	16.9			8.9			
45	27.4	30.0			15.8	16.4			8.2	8.5		
51	23.8	26.0	20.8		15.0	15.7			7.4	8.0		
56	21.2	23.2	18.5		14.3	15.2			6.9	7.5		
60	19.0	21.3	16.8		13.8	14.8	13.4		6.5	7.1		
68	15.5	17.8	14.1		12.8	13.9	10.9		5.3	6.3	6.2	
70	14.8	16.9	13.5		12.2	13.7	10.3		5.1	6.0	6.2	
73	13.7	15.8	12.6	8.2	11.3	13.2	9.5		4.8	5.7	6.0	
76	12.6	14.7	11.8	7.6	10.4	12.2	8.8		4.5	5.4	5.9	
82		12.6	10.5	6.5	9.0	10.4	7.4			4.8	5.4	
85			9.8	6.0	8.4	9.6	6.8	2.8			4.8	
87			9.4	5.6	7.8	9.2	6.5	2.5			4.5	
91			8.7	5.0	6.7	8.4	5.8	2.0			3.8	
93				4.7	6.1	8.0	5.4				3.4	
95				4.5	5.6	7.6	5.1				3.1	
98				4.1		6.9	4.6				2.7	
100				3.8			4.4				2.4	
110							3.1					

Zentralballast: 52.6 t mit 1500 mm Flachbodenplatten

Heckballast:

- 120.5 t
- 140.9 t
- 150.9 t

TLT 13630772 / 306561. Oben angeführte Traglastwerte sind nur zur Information. Für Ihren aktuellen Hub verwenden Sie bitte die Traglastwerte aus dem Traglasttabellenbuch bzw. empfehlen wir Ihnen den Hub im Crane Planner 2.0 zu planen.

# Traglasten mit verstellbarem Nadelausleger

Traglasten in [t] mit 71 m Hauptausleger [88/83/75/65°]

Radius [m]	Nadellänge 20 m				Nadellänge 32 m				Nadellänge 38 m			
	88°	83°	75°	65°	88°	83°	75°	65°	88°	83°	75°	65°
11	109.8											
13	102.7				84.8							
14	99.2				83.6				74.1			
16	93.8				80.0				72.6			
19	87.1	86.6			73.9				67.6			
22	80.4	75.8			68.8	71.4			62.9			
24	71.8	70.1			65.3	66.0			60.4	64.0		
27		62.9			61.1	59.2			56.1	57.4		
29		58.9			57.1	55.4			53.8	53.6		
32			44.8		52.7	50.4			49.9	48.8		
34			42.2		48.3	47.6			46.9	46.0		
36			39.8		43.7	45.0	37.1		44.2	43.5		
40			35.8			40.7	33.3		38.3	39.2	31.9	
45				24.5			30.9			34.9	28.8	
47				23.3			28.1			33.1	26.9	
49				22.2			26.9				25.7	
52				20.7			25.0	18.6			24.0	
55								17.4			22.6	
57								16.7			21.7	15.5
60								15.7				14.5
64								14.4				13.4
69												12.0
Radius [m]	Nadellänge 44 m				Nadellänge 47 m				Nadellänge 50 m			
	88°	83°	75°	65°	88°	83°	75°	65°	88°	83°	75°	65°
16	63.5											
17	63.3				58.4							
18	62.8				58.3				53.2			
24	55.4				52.8				50.6			
26	53.1	57.8			50.5	56.5			48.5			
29	50.0	52.1			47.9	51.2			45.8	50.5		
34	45.2	44.7			43.1	43.9			41.6	43.3		
37	41.3	41.1			40.6	40.3			39.4	39.8		
41	36.5	37.1	29.9		35.4	36.3			35.6	35.8		
44	33.4	34.5	27.7		32.2	33.8	27.0		32.4	33.3	26.5	
46	31.1	33.0	26.4		30.4	32.2	25.7		30.7	31.7	25.2	
51		29.5	23.6		25.5	28.9	22.8		26.2	28.4	22.4	
53		28.1	22.5			27.7	21.8		24.2	27.2	21.4	
59			19.9	13.9			19.2			24.0	18.8	
61			19.1	13.3			18.5	12.6			18.1	
63			18.4	12.7			17.8	12.0			17.4	11.6
66				11.9			16.9	11.2			16.4	10.8
69				11.2				10.5			15.5	10.1
72				10.5				9.8				9.5
75				9.9				9.2				8.8
81												7.8
87												

Zentralballast: 52.6 t mit 1500 mm Flachbodenplatten

Heckballast:

- 120.5 t
- 140.9 t
- 150.9 t

TLT 13630772 / 306561. Oben angeführte Traglastwerte sind nur zur Information. Für Ihren aktuellen Hub verwenden Sie bitte die Traglastwerte aus dem Traglasttabellenbuch bzw. empfehlen wir Ihnen den Hub im Crane Planner 2.0 zu planen.

# Verstellbarer Nadelausleger 2316.xx

## Auslegerlänge 20-113 m

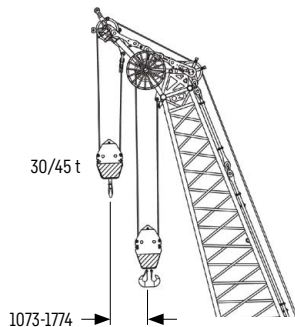

### Spitzenausleger 30/45 t (Option)

Der Spitzenausleger ist für maximal 30/45 t Traglast zugelassen.

### Nadelausleger-Konfiguration 2316.xx

Auslegerstück	Anzahl der Auslegerstücke															
	1	2	3	4	5	6	7	8	9	10	11	12	13	14	15	16
Anlenkstück 10 m	1	1	1	1	1	1	1	1	1	1	1	1	1	1	1	1
Zwischenstück 3 m		1		1		1		1		1		1		1		1
Zwischenstück 6 m			1	1			1	1			1	1			1	1
Zwischenstück 12 m					1	1	1	1	2	2	2	2	3	3	3	3
Auslegerkopf 10 m	1	1	1	1	1	1	1	1	1	1	1	1	1	1	1	1
<b>Auslegerlänge [m]</b>	<b>20</b>	<b>23</b>	<b>26</b>	<b>29</b>	<b>32</b>	<b>35</b>	<b>38</b>	<b>41</b>	<b>44</b>	<b>47</b>	<b>50</b>	<b>53</b>	<b>56</b>	<b>59</b>	<b>62</b>	<b>65</b>
Spitzenausleger	✓	✓	✓	✓	✓	✓	✓	✓	✓	✓	✓	✓	✓	✓	✓	✓
Anlenkstück 10 m	1	1	1	1	1	1	1	1	1	1	1	1	1	1	1	1
Zwischenstück 3 m		1		1		1		1		1		1		1		1
Zwischenstück 6 m			1	1			1	1			1	1			1	1
Zwischenstück 12 m	4	4	4	4	5	5	5	5	6	6	6	6	7	7	7	7
Auslegerkopf 10 m	1	1	1	1	1	1	1	1	1	1	1	1	1	1	1	1
<b>Auslegerlänge [m]</b>	<b>68</b>	<b>71</b>	<b>74</b>	<b>77</b>	<b>80</b>	<b>83</b>	<b>86</b>	<b>89</b>	<b>92</b>	<b>95</b>	<b>98</b>	<b>101</b>	<b>104</b>	<b>107</b>	<b>110</b>	<b>113</b>
Spitzenausleger	✓	✓	✓	✓	✓	✓	✓	✓	✓	✓	✓	✓	✓	✓	✓	✓

Die Hauptausleger-Konfiguration entnehmen Sie bitte der Tabelle auf Seite 22.

# Traglasten mit verstellbarem Nadelausleger

Traglasten in [t] mit 20 m Hauptausleger [88/83/75/65°]

Radius [m]	Nadellänge 20 m				Nadellänge 38 m				Nadellänge 56 m			
	88°	83°	75°	65°	88°	83°	75°	65°	88°	83°	75°	65°
8.3	117.0											
12	110.3	117.0										
13	103.7	117.0			74.2							
16	83.3	99.2			62.3				49.4			
18	70.3	84.8	111.6		56.6	62.4			47.4			
23	39.7	54.0	71.3		44.2	48.8			41.1	44.3		
25			59.8	74.6	39.6	44.3	50.8		38.5	41.2		
27			47.4	63.6	35.8	39.8	47.0		35.4	39.1		
31				47.1	29.6	33.0	38.8		31.0	32.9		
34					25.7	28.6	34.0	40.4	27.1	29.6	32.7	
40					19.4	21.8	25.9	30.4	21.6	24.0	26.4	
42						19.6	23.7	27.8	20.1	22.5	24.8	
44							21.4	25.6	18.7	20.8	23.1	
45							20.2	24.6	18.1	20.3	22.9	24.9
48								21.3	16.4	18.3	20.7	22.3
54									13.1	14.8	17.4	18.1
56									11.9	13.6	16.2	16.8
57									11.3	13.0	15.6	16.2
58									10.4	12.3	15.0	16.0
60										10.8	13.8	15.6
62											12.6	14.5
65												12.9
Radius [m]	Nadellänge 74 m				Nadellänge 95 m				Nadellänge 104 m			
	88°	83°	75°	65°	88°	83°	75°	65°	88°	83°	75°	65°
20	30.9											
24	28.9				17.6							
28	26.5	27.3			16.7				12.9			
32	24.3	25.8			15.5				12.0			
36	22.0	23.5			14.2	15.0			11.0			
40	20.0	21.0	22.3		13.1	13.8			10.3	10.7		
50	13.9	15.8	17.3		10.5	11.2	11.7		8.1	8.6		
55	11.9	13.0	15.7	16.5	8.6	9.8	10.6		7.2	7.7	8.2	
58	10.7	12.5	14.6	15.9	7.7	8.9	10.1		6.4	7.1	7.7	
61	9.7	11.3	13.2	14.8	7.0	8.2	9.3		5.6	6.4	7.2	
64	8.8	10.2	12.0	13.7	6.4	7.6	8.5		5.0	5.8	6.7	
67	7.9	9.2	10.9	11.9	5.7	6.9	7.9	8.4	4.4	5.3	6.0	
70	7.0	8.2	10.0	10.4	5.0	6.1	7.4	8.1	3.9	4.8	5.3	
73	6.1	7.2	8.9	9.1	4.3	5.4	6.6	7.5			4.8	5.7
76		6.1	7.8	8.2	3.7	4.7	5.9	7.0				5.4
80			6.4	7.0	3.0	3.9	5.0	5.9				4.2
83				6.1		3.4	4.4	5.1				3.6
85							4.1	4.6				3.2
87								4.2				2.8
89								3.8				2.5
90												2.3
91												2.1

Zentralballast: 52.6 t mit 1500 mm Flachbodenplatten

Heckballast:

100.5 t	140.9 t
120.5 t	150.9 t



TLT 13630772 / 306561. Oben angeführte Traglastwerte sind nur zur Information. Für Ihren aktuellen Hub verwenden Sie bitte die Traglastwerte aus dem Traglasttabellenbuch bzw. empfehlen wir Ihnen den Hub im Crane Planner 2.0 zu planen.

# Traglasten mit verstellbarem Nadelausleger

Traglasten in [t] mit 32 m Hauptausleger [88/83/75/65°]

	Nadellänge 20 m				Nadellänge 38 m				Nadellänge 56 m			
	88°	83°	75°	65°	88°	83°	75°	65°	88°	83°	75°	65°
8.7	117.0											
9	117.0											
13	115.4				76.8							
17	88.8	116.5			62.5				48.1			
21	61.2	81.1	93.6		52.1	59.6			43.9			
23	47.9	67.6	83.7		48.2	54.5			41.0			
26		48.8	72.0		41.8	48.3			36.9	42.1		
29			59.4	60.0	37.1	42.4	51.4		32.4	36.4		
36				46.3	27.0	31.2	39.3		25.6	27.8	32.0	
39					23.6	27.5	34.2	41.1	23.5	25.2	29.1	
43						22.8	29.0	36.6	21.1	22.6	25.5	
48							22.8	29.8	18.6	19.8	22.1	
50								27.6	17.7	18.8	21.0	24.7
52								25.3	16.5	17.9	20.0	22.8
53								24.1	16.0	17.5	19.5	22.0
55									14.9	16.4	18.6	20.9
58									12.8	15.0	17.4	19.4
61										13.3	16.1	18.1
63											15.4	17.4
65											14.5	16.7
68												15.7
70												15.1
	Nadellänge 77 m				Nadellänge 107 m				Nadellänge 113 m			
	88°	83°	75°	65°	88°	83°	75°	65°	88°	83°	75°	65°
24	23.6											
27	22.4											
29	21.6				11.0				9.3			
36	19.4	20.1			9.4				8.3			
39	18.6	19.2			8.8	9.0			7.7			
41	18.2	18.6			8.5	9.0			7.4	7.6		
50	13.3	16.5	17.0		6.8	7.4			6.0	6.6		
57	9.6	14.0	15.6		5.6	6.2			5.1	5.4		
59	8.4	12.2	15.2		5.1	6.0	6.4			5.2		
61	7.3	10.4	14.9		4.6	5.4	6.2			5.0	5.3	
65	5.4	7.3	11.1	13.8	3.7	4.4	5.5				4.8	
70	3.8	4.4	6.9	9.5	2.7	3.4	4.7				3.9	
72	3.4	4.0	5.5	8.2	2.4	3.1	4.2				3.6	
74	3.0	3.6	4.5	7.0		2.8	3.8				3.1	
78	2.1	2.7	3.6	4.9			3.0				2.4	
79		2.4	3.4	4.5				3.3			2.2	
81		2.0	2.9	4.0				3.2				
82			2.7	3.7				3.0				
84			2.3	3.3				2.7				2.1
85			2.1	3.1				2.6				
89				2.3								
90				2.1								

Zentralballast: 52.6 t mit 1500 mm Flachbodenplatten

Heckballast:

100.5 t	140.9 t
120.5 t	150.9 t

TLT 13630772 / 306561. Oben angeführte Traglastwerte sind nur zur Information. Für Ihren aktuellen Hub verwenden Sie bitte die Traglastwerte aus dem Traglasttabellenbuch bzw. empfehlen wir Ihnen den Hub im Crane Planner 2.0 zu planen.



# Traglasten mit verstellbarem Nadelausleger

Traglasten in [t] mit 47 m Hauptausleger [88/83/75/65°]

	Nadellänge 20 m				Nadellänge 44 m				Nadellänge 56 m			
	88°	83°	75°	65°	88°	83°	75°	65°	88°	83°	75°	65°
9.3	114.4											
15	110.2				57.8							
16	100.6	112.0			56.1							
18	86.9	108.8			52.6				43.3			
23	53.0	81.1			43.4	50.8			40.1			
25		67.9	72.2		40.4	47.3			38.9			
26		62.5	68.9		39.2	45.9			37.4	40.3		
28		49.2	63.0		36.2	42.3			34.0	39.5		
35				44.1	28.3	33.0	40.9		26.2	30.1		
40				37.6	23.7	27.9	35.1		22.6	25.6	31.0	
42				35.4	22.2	26.0	32.8		21.5	24.2	29.6	
43					21.4	25.1	31.9		20.9	23.6	28.4	
47					18.1	21.9	27.7		18.8	21.3	24.9	
49						20.2	40.6	25.8	17.9	20.2	23.3	
51						18.5	24.2	26.6	17.2	19.2	22.1	
54							21.8	24.8	16.0	17.8	20.5	
57							19.4	23.2	14.6	16.5	19.0	22.3
62								20.9		14.2	17.1	20.0
65								19.6			16.0	18.7
69											14.8	17.1
72												16.2
77												14.6
	Nadellänge 74 m				Nadellänge 95 m				Nadellänge 113 m			
	88°	83°	75°	65°	88°	83°	75°	65°	88°	83°	75°	65°
21	27.2											
25	26.6											
29	25.2				14.7				8.6			
31	24.6	25.3			14.4				8.5			
37	21.1	23.8			13.2				7.7			
43	18.3	20.2			12.0	12.8			6.8	7.1		
47	16.4	18.3	21.4		11.2	12.1			6.3	6.7		
50	15.4	16.8	20.6		10.8	11.5			5.8	6.4		
56	13.8	14.8	17.1		9.4	10.5			5.1	5.6		
58	13.2	14.2	16.2		8.9	10.0	10.7		4.9	5.4		
63	12.0	12.9	14.7		8.0	8.8	10.0			4.9		
64	11.8	12.6	14.4		7.8	8.6	9.9				5.0	
66	11.4	12.2	13.8		7.5	8.2	9.7				4.9	
72	9.5	10.8	12.2	14.3			8.3				4.2	
78		8.9	11.0	12.6			7.3				3.5	
80		8.3	10.5	12.1			6.9	8.0			3.2	
86			9.0	10.9			5.8	7.2			2.5	
89				10.4			5.3	6.8				2.5
94				9.6				5.8				2.2
99								5.0				
106								4.2				
113								3.4				

Zentralballast: 52.6 t mit 1500 mm Flachbodenplatten

Heckballast:

100.5 t	140.9 t
120.5 t	150.9 t

TLT 13630772 / 306561. Oben angeführte Traglastwerte sind nur zur Information. Für Ihren aktuellen Hub verwenden Sie bitte die Traglastwerte aus dem Traglasttabellenbuch bzw. empfehlen wir Ihnen den Hub im Crane Planner 2.0 zu planen.

# Traglasten mit verstellbarem Nadelausleger

Traglasten in [t] mit 62 m Hauptausleger [88/83/75/65°]

Radius [m]	Nadellänge 20 m				Nadellänge 38 m				Nadellänge 56 m			
	88°	83°	75°	65°	88°	83°	75°	65°	88°	83°	75°	65°
9.8	93.7											
14	92.8				54.4							
17	89.2	91.9			54.4							
18	87.7	91.9			54.4				33.5			
23	57.3	78.7			47.9	53.6			33.3			
28		61.8	57.5		40.4	48.5			31.7	32.2		
30		48.7	53.9		38.2	45.8			31.4	32.2		
36			43.8		31.2	37.8	41.5		26.0	29.9		
38			41.1		28.9	35.3	39.3		24.3	28.9		
42				31.4	16.0	31.2	35.4		21.7	25.2		
44				29.7		28.7	33.5		20.6	23.7	29.7	
47				27.4		24.9	30.9		19.0	21.8	28.6	
50							28.7		17.7	20.2	25.6	
52							27.3	23.0	16.9	19.3	23.8	
55							25.5	21.4	15.9	18.0	21.8	
59								19.6	14.3	16.6	19.7	
62								18.4		15.8	18.4	16.8
64								17.6		15.1	17.6	16.2
66								16.9			16.9	15.6
69											16.0	14.7
73											15.0	13.6
83												11.2
Radius [m]	Nadellänge 74 m				Nadellänge 95 m				Nadellänge 113 m			
	88°	83°	75°	65°	88°	83°	75°	65°	88°	83°	75°	65°
22	21.1											
26	21.0				11.7							
30	20.9				11.6				6.2			
33	20.8	20.1			11.5				6.1			
39	19.9	20.1			11.4				5.7			
45	17.8	19.7			10.6	10.9			5.4	5.3		
51	15.3	17.5	18.4		9.8	10.6			4.9	5.1		
60	12.8	14.2	17.3		8.2	9.6			4.2	4.5		
68	11.0	12.1	14.3			8.1	9.0				4.0	
70	10.4	11.7	13.7			7.8	8.8				4.0	
73	9.6	11.1	12.9	11.4			8.4				3.9	
76	8.6	10.4	12.2	10.8			8.0				3.4	
80		9.4	11.3	10.0			7.5				3.0	
82		8.9	10.9	9.6			7.3				2.7	
85			10.3	9.0			6.7	6.6			2.2	
87			9.9	8.7			6.4	6.3				
90			9.2	8.2			5.8	5.8				
93				7.8			5.3	5.4				
96				7.4			4.9	5.0				
100				6.8				4.5				
102								4.3				
110								3.4				

Zentralballast: 52.6 t mit 1500 mm Flachbodenplatten

Heckballast:

100.5 t	140.9 t
120.5 t	150.9 t

TLT 13630772 / 306561. Oben angeführte Traglastwerte sind nur zur Information. Für Ihren aktuellen Hub verwenden Sie bitte die Traglastwerte aus dem Traglasttabellenbuch bzw. empfehlen wir Ihnen den Hub im Crane Planner 2.0 zu planen.

# Traglasten mit verstellbarem Nadelausleger

Traglasten in [t] mit 71 m Hauptausleger [88/83/75/65°]

Radius [m]	Nadellänge 26 m				Nadellänge 38 m				Nadellänge 50 m			
	88°	83°	75°	65°	88°	83°	75°	65°	88°	83°	75°	65°
11.3	69.3											
14	68.7				48.6							
17	68.5				48.6							
20	65.8	67.4			48.4							
22	63.0	67.4			46.8							
24	57.8	67.4			45.6	47.6						
26	51.8	64.6			42.8	47.6			32.8			
30	39.1	56.6			37.9	45.4			30.8	33.1		
33		51.0	43.7		34.4	41.8			27.3	31.9		
36		41.4	40.1		31.3	38.5			24.4	30.2		
38		16.0	38.1		29.3	36.2	35.8		22.9	28.2		
42			34.5		23.9	32.1	32.4		20.5	24.3		
44			32.6			30.2	30.9		19.5	22.9	29.0	
46			30.9			27.6	29.6		18.6	21.6	27.7	
49				23.0			27.7		17.5	19.9	25.9	
52				21.6			25.9		16.6	18.5	23.7	
56				19.6			23.6	18.2		17.1	21.1	
60								16.8		16.0	19.0	
65								15.3			17.0	13.7
70								13.9			15.6	12.5
75												11.4
80												10.5
Radius [m]	Nadellänge 56 m				Nadellänge 65 m				Nadellänge 74 m			
	88°	83°	75°	65°	88°	83°	75°	65°	88°	83°	75°	65°
18	29.6											
25	29.5				22.8				18.6			
30	29.1	28.5			22.8				18.6			
35	26.9	28.4			22.8	21.9			18.6	17.8		
40	22.8	27.8			21.6	21.9			18.6	17.8		
46	19.4	22.6	26.3		19.5	21.2			16.8	17.8		
50	17.5	20.4	24.5		18.1	19.9	20.2		15.4	17.2		
55	16.0	18.1	22.0		16.3	18.5	20.1		14.2	15.5		
60	14.1	16.4	2		15.0	16.6	18.7		12.8	14.4		
64		15.5	18.2		13.2	15.5	17.3		11.9	13.3		
66		14.9	17.4	12.7	12.3	14.9	16.6		11.5	12.8		
68			16.7	12.2	11.4	14.2	16.0		11.1	12.3		
70			16.2	11.8		13.5	15.5		10.6	11.9		
74			15.3	10.9		12.0	14.4	9.7	9.4	11.1		
77				10.3			13.7	9.1	8.6	10.4	12.4	
80				9.8			13.1	8.6		9.7	11.8	
85				9.0			12.2	7.8			10.9	6.8
87				8.6				7.5			10.5	6.5
90								7.0			10.0	6.1
95								6.4				5.5
100												4.9
105												4.4

Zentralballast: 52.6 t mit 1500 mm Flachbodenplatten

Heckballast:

100.5 t	140.9 t
120.5 t	150.9 t

TLT 13630772 / 306561. Oben angeführte Traglastwerte sind nur zur Information. Für Ihren aktuellen Hub verwenden Sie bitte die Traglastwerte aus dem Traglasttabellenbuch bzw. empfehlen wir Ihnen den Hub im Crane Planner 2.0 zu planen.

# Feststehender Nadelausleger 1507.20

## Auslegerlänge 8 m

Die Länge des Nadelauslegers beträgt 8 m, die Hauptausleger-Konfiguration entnehmen Sie bitte der Tabelle auf Seite 22.

## Traglasten mit feststehendem Nadelausleger

Traglasten in [t] mit 56 m Hauptausleger

Radius [m]	Nadellänge 8 m
8.8	117.0
10	116.8
14	113.3
20	95.0
26	67.4
32	50.2
38	38.9
44	31.0
50	25.1
54	21.9
57	19.8
59	18.5

Traglasten in [t] mit 65 m Hauptausleger

Radius [m]	Nadellänge 8 m
9.1	116.5
12	116.2
18	101.6
26	66.5
34	44.9
40	34.9
46	27.8
52	22.4
56	19.5
60	16.8
64	14.4
67	12.8

Traglasten in [t] mit 74 m Hauptausleger

Radius [m]	Nadellänge 8 m
10	102.3
14	101.0
18	87.8
24	69.5
32	48.1
40	33.8
46	26.6
52	21.2
58	16.6
64	13.0
70	9.9
75	7.7

Traglasten in [t] mit 83 m Hauptausleger

Radius [m]	Nadellänge 8 m
9.8	93.5
12	93.4
18	88.1
24	65.9
32	45.4
42	30.1
52	19.9
62	12.8
68	9.5
74	6.8
78	5.2
82	3.8

Traglasten in [t] mit 86 m Hauptausleger

Radius [m]	Nadellänge 8 m
10	89.1
12	89.1
18	85.4
26	58.6
34	40.7
42	29.3
52	19.4
62	12.3
72	7.1
78	4.7
82	3.2
85	2.2

Zentralballast: 52.6 t mit 1500 mm Flachbodenplatten

Heckballast:

140.9 t

150.9 t



TLT 13630772 / 306561. Oben angeführte Traglastwerte sind nur zur Information. Für Ihren aktuellen Hub verwenden Sie bitte die Traglastwerte aus dem Traglasttabellenbuch bzw. empfehlen wir Ihnen den Hub im Crane Planner 2.0 zu planen.

[www.liebherr.com/CranePlanner](http://www.liebherr.com/CranePlanner)

 **Crane Planner 2.0**



# Feststehender Nadelausleger 1916.xx

## Auslegerlänge 14-50 m

### Nadelausleger-Konfiguration 1916.xx

Auslegerstück	Anzahl der Auslegerstücke													
	1	1	1	1	1	1	1	1	1	1	1	1	1	1
Anlenkstück 7 m	1													
Zwischenstück 3 m		1												
Zwischenstück 6 m			1	1										
Zwischenstück 12 m					1	1	1	1	2	2	2	2	3	
Auslegerkopf 7 m	1	1	1	1	1	1	1	1	1	1	1	1	1	1
<b>Auslegerlänge [m]</b>	<b>14</b>	<b>17</b>	<b>20</b>	<b>23</b>	<b>26</b>	<b>29</b>	<b>32</b>	<b>35</b>	<b>38</b>	<b>41</b>	<b>44</b>	<b>47</b>	<b>50</b>	

Die Hauptausleger-Konfiguration entnehmen Sie bitte der Tabelle auf Seite 22.

## Traglasten mit feststehendem Nadelausleger

### Traglasten in [t] mit 20 m Hauptausleger

Radius [m]	Nadellänge 14 m		Nadellänge 20 m		Nadellänge 29 m		Nadellänge 41 m		Nadellänge 50 m	
	15°	30°	15°	30°	15°	30°	15°	30°	15°	30°
	11	75.9	74.0							
13	75.6	67.6	59.9							
14	75.3	64.5	58.8							
16	74.2	59.7	54.7	46.0	38.1					
20	68.2	51.6	48.9	39.9	33.7					
22	64.8	48.3	46.9	37.6	31.9	28.6	22.1			
27	55.1	42.7	41.6	33.0	28.1	25.2	19.2		19.0	
29	52.3	40.9	39.7	31.6	27.0	24.0	18.2	16.4	18.1	
35			34.6	28.4	23.9	21.1	15.8	14.3	16.0	14.3
40			31.5	27.1	22.0	19.4	14.2	13.0	14.3	12.8
49					19.8	17.7	12.0	11.3	11.9	10.8
54							11.1	10.6	11.0	10.0
61							10.2	10.3	10.0	9.0
69									8.8	8.5

### Traglasten in [t] mit 35 m Hauptausleger

Radius [m]	Nadellänge 14 m		Nadellänge 20 m		Nadellänge 29 m		Nadellänge 41 m		Nadellänge 50 m	
	15°	30°	15°	30°	15°	30°	15°	30°	15°	30°
	9	76.0								
12	75.6	73.5	60.7							
16	75.6	64.8	56.9	47.4	38.6					
17	75.6	63.0	55.5	46.3	37.6					
23	75.2	54.1	49.2	39.8	32.8	28.6	21.8			
27	66.8	49.7	46.2	36.7	30.4	26.5	20.0		18.9	
30	58.0	47.2	43.9	34.9	28.7	25.0	18.7	16.3	18.0	
36	45.4	42.8	40.2	31.5	26.0	22.6	16.7	14.7	16.3	14.3
43	35.4	35.5	35.6	28.8	23.6	20.5	14.8	13.3	14.5	12.6
47	16.0	31.1	32.0	27.8	22.4	19.6	13.9	12.6	13.6	11.9
53			26.7	26.7	20.9	18.4	12.7	11.5	12.2	10.7
62					20.0	17.6	11.0	10.0	10.4	9.1
74							9.1	9.0	8.3	7.6
82									7.2	7.0

Zentralballast: 52.6 t mit 1500 mm Flachbodenplatten

Heckballast:

120.5 t    140.9 t    150.9 t

TLT 13630772 / 306561. Oben angeführte Traglastwerte sind nur zur Information. Für Ihren aktuellen Hub verwenden Sie bitte die Traglastwerte aus dem Traglasttabellenbuch bzw. empfehlen wir Ihnen den Hub im Crane Planner 2.0 zu planen.

# Traglasten mit feststehendem Nadelausleger

Traglasten in [t] mit 50 m Hauptausleger

	Nadellänge 14 m		Nadellänge 20 m		Nadellänge 29 m		Nadellänge 41 m		Nadellänge 50 m	
	15°	30°	15°	30°	15°	30°	15°	30°	15°	30°
9	75.5									
12	75.4	73.8								
13	75.4	71.9	59.0							
16	75.4	66.7	56.8	48.0						
17	75.4	65.4	56.0	46.8	37.5					
23	72.8	58.0	51.2	41.6	33.8	28.7	21.8			
28	62.0	52.7	47.7	38.5	31.0	26.9	19.9		17.5	
30	56.4	51.3	46.5	37.1	30.3	26.0	19.3	16.4	16.8	
36	43.6	44.2	43.3	34.2	27.7	24.0	17.6	14.6	14.9	12.2
60	16.0	19.4	20.3	20.5	21.4	18.7	10.9	9.2	9.8	8.5
66			17.0	17.0	18.1	18.1	9.7	8.4	9.0	7.8
75					14.1	14.1	8.3	7.4	8.0	7.1
87							6.9	6.8	6.8	6.1
95									6.0	5.9

Traglasten in [t] mit 65 m Hauptausleger

	Nadellänge 14 m		Nadellänge 20 m		Nadellänge 29 m		Nadellänge 41 m		Nadellänge 50 m	
	15°	30°	15°	30°	15°	30°	15°	30°	15°	30°
10	75.5									
13	75.4	72.7	57.2							
18	75.1	65.6	53.7	46.4	36.7					
24	72.4	59.1	50.0	42.4	33.7	28.4	21.5			
28	60.3	55.8	48.3	39.7	31.9	27.2	20.2		16.9	
31	52.2	53.2	46.6	38.4	30.7	26.4	19.4	15.4	16.0	
37	40.2	41.0	41.5	35.6	28.6	24.4	17.5	14.1	14.4	11.3
50	24.7	25.2	25.8	26.5	25.0	21.5	14.1	11.2	11.5	9.4
67	13.7	13.9	14.7	15.1	16.0	16.5	10.4	8.5	9.0	7.7
72	11.3	11.4	12.3	12.6	13.6	14.1	9.6	7.9	8.4	7.3
79			9.4	9.5	10.7	11.0	8.5	7.3	7.8	6.8
89							7.4	6.6	6.9	6.2
100							5.5	5.5	6.2	5.8
108									4.5	4.5

Traglasten in [t] mit 80 m Hauptausleger

	Nadellänge 14 m		Nadellänge 20 m		Nadellänge 29 m		Nadellänge 35 m		Nadellänge 41 m	
	15°	30°	15°	30°	15°	30°	15°	30°	15°	30°
10	71.1									
14	70.0	66.0	51.8							
18	68.5	64.8	51.0	45.2	34.2					
24	65.0	60.5	48.5	42.6	32.3	27.2	25.6			
31	48.2	49.7	46.1	39.1	30.0	24.9	22.9	18.1		12.9
33	44.4	45.8	44.9	38.3	29.4	24.4	22.2	17.6		12.6
40	33.6	34.6	34.8	35.5	27.2	22.5	20.1	16.1		11.5
50	22.7	23.4	23.9	24.8	24.1	20.3	17.3	14.4		10.2
68	10.8	11.3	11.9	12.5	13.4	14.2	14.0	12.1		8.3
85	4.2	4.3	5.1	5.3	6.4	6.8	7.2	7.8		6.9
91			3.3	3.3	4.5	4.8	5.3	5.7		6.5
101							2.5	2.7		3.7
107										2.1
110										

Zentralballast: 52.6 t mit 1500 mm Flachbodenplatten

Heckballast:

120.5 t    140.9 t    150.9 t

TLT 13630772 / 306561. Oben angeführte Traglastwerte sind nur zur Information. Für Ihren aktuellen Hub verwenden Sie bitte die Traglastwerte aus dem Traglasttabellenbuch bzw. empfehlen wir Ihnen den Hub im Crane Planner 2.0 zu planen.

# Feststehender Nadelausleger 1713.xx

## Auslegerlänge 14-35 m

### Nadelausleger-Konfiguration 1713.xx

Auslegerstück	Anzahl der Auslegerstücke							
	14 m	17 m	20 m	23 m	26 m	29 m	32 m	35 m
Anlenkstück 7 m	1	1	1	1	1	1	1	1
Zwischenstück 3 m		1		1		1		1
Zwischenstück 6 m			1	1			1	1
Zwischenstück 12 m					1	1	1	1
Auslegerkopf 7 m	1	1	1	1	1	1	1	1
<b>Auslegerlänge [m]</b>	<b>14</b>	<b>17</b>	<b>20</b>	<b>23</b>	<b>26</b>	<b>29</b>	<b>32</b>	<b>35</b>

Die Hauptausleger-Konfiguration entnehmen Sie bitte der Tabelle auf Seite 22.

## Traglasten mit feststehendem Nadelausleger

### Traglasten in [t] mit 20 m Hauptausleger

Radius [m]	Nadellänge 14 m		Nadellänge 20 m		Nadellänge 26 m		Nadellänge 29 m		Nadellänge 35 m	
	15°	30°	15°	30°	15°	30°	15°	30°	15°	30°
7.7	60.0									
10	60.0		42.0							
13	52.2	39.4	35.8		26.0					
16	44.7	34.8	31.1	25.7	22.6		20.1		16.3	
24	31.8	27.3	23.3	20.0	16.4	13.9	14.6	12.4	11.6	9.6
32	25.2	23.5	18.4	16.6	12.9	11.1	11.4	10.1	8.8	7.6
38			16.0	15.1	10.8	9.7	9.8	8.8	7.4	6.5
41					10.0	9.2	9.1	8.4	6.8	6.0
44					9.4	8.9	8.6	8.0	6.3	5.7
48							8.0	7.9	5.8	5.3
50									5.6	5.2
52									5.3	5.1
54									5.1	5.1
55										5.1

### Traglasten in [t] mit 35 m Hauptausleger

Radius [m]	Nadellänge 14 m		Nadellänge 20 m		Nadellänge 26 m		Nadellänge 29 m		Nadellänge 35 m	
	15°	30°	15°	30°	15°	30°	15°	30°	15°	30°
8.2	60.0									
11	60.0		40.9							
13	58.9	41.3	37.9		26.8					
15	53.6	38.7	35.4		24.8		21.8			
16	51.6	37.7	34.2	26.3	23.8		21.2			
19	46.6	34.5	31.0	24.5	21.5	16.6	19.1		15.0	
24	39.3	31.2	27.0	22.0	18.5	14.8	16.3	12.9	12.6	9.8
26	36.8	30.0	25.8	20.9	17.4	14.1	15.4	12.4	11.9	9.3
30	33.1	27.7	23.2	19.4	15.9	13.0	13.8	11.4	10.6	8.5
40	27.1	24.1	18.8	16.6	12.7	10.7	11.1	9.6	8.2	6.9
50			16.0	15.1	10.4	9.3	9.3	8.4	6.7	5.8
58					9.1	8.8	8.3	7.9	5.8	5.3
62							7.5	7.9	5.5	5.1
64									5.3	5.0

Zentralballast: 52.6 t mit 1500 mm Flachbodenplatten

Heckballast:

120.5 t    140.9 t    150.9 t

TLT 13630772 / 306561. Oben angeführte Traglastwerte sind nur zur Information. Für Ihren aktuellen Hub verwenden Sie bitte die Traglastwerte aus dem Traglasttabellenbuch bzw. empfehlen wir Ihnen den Hub im Crane Planner 2.0 zu planen.



# Traglasten mit feststehendem Nadelausleger

## Traglasten in [t] mit 50 m Hauptausleger

	Nadellänge 14 m		Nadellänge 20 m		Nadellänge 26 m		Nadellänge 29 m		Nadellänge 35 m	
	15°	30°	15°	30°	15°	30°	15°	30°	15°	30°
8.8	60.0									
11	60.0		40.6							
14	59.3	41.1	37.8		26.1					
17	54.2	38.2	34.8	26.1	23.9		21.0		16.4	
20	49.3	35.7	32.1	24.7	22.1	16.5	19.2		15.0	
25	43.4	32.4	28.8	22.5	19.4	15.0	16.9	13.0	13.1	9.6
35	34.3	28.2	23.6	19.4	15.8	12.7	13.6	11.1	10.1	7.3
44	29.8	25.4	20.3	17.3	13.4	11.1	11.6	9.6	8.0	5.9
52	25.0	23.8	18.0	16.0	11.8	10.1	10.2	8.4	6.6	5.0
59	20.2	20.3	16.6	15.3	10.6	9.4	8.9	7.5	5.6	4.4
65			15.6	15.0	9.8	9.0	8.0	6.9	4.8	4.0
69					9.3	8.8	7.5	6.7	4.5	3.7
72					8.5	8.7	7.1	6.6	4.2	3.6
75							6.8	6.4	4.0	3.5

## Traglasten in [t] mit 65 m Hauptausleger

	Nadellänge 14 m		Nadellänge 20 m		Nadellänge 26 m		Nadellänge 29 m		Nadellänge 35 m	
	15°	30°	15°	30°	15°	30°	15°	30°	15°	30°
10	59.1									
13	57.8	42.4	39.2							
17	56.2	39.3	35.8	26.4	24.6		21.3			
20	51.6	37.3	33.8	25.2	22.8	16.6	19.9		15.3	
25	47.5	34.1	30.4	23.4	20.5	15.4	17.9	13.4	13.6	9.0
35	38.4	30.2	25.7	20.4	17.0	13.4	14.7	11.2	10.9	7.2
45	29.7	27.0	22.0	18.2	14.5	11.7	12.4	9.3	8.4	5.8
55	21.0	21.5	19.4	16.7	12.7	10.2	10.3	7.9	6.7	4.8
63	16.0	16.4	17.0	15.5	11.2	9.4	9.0	7.1	5.7	4.2
72	11.6	11.7	12.5	12.8	9.9	8.4	7.7	6.4	4.7	3.6
78			10.0	10.2	9.1	8.1	7.0	6.0	4.2	3.3
84					8.4	7.8	6.4	5.8	3.8	3.2
85					8.3	7.7	6.3	5.8	3.7	3.1
88							6.0	5.7	3.5	3.1

## Traglasten in [t] mit 80 m Hauptausleger

	Nadellänge 14 m		Nadellänge 20 m		Nadellänge 26 m		Nadellänge 29 m		Nadellänge 35 m	
	15°	30°	15°	30°	15°	30°	15°	30°	15°	30°
9.8	52.2									
12	51.9									
15	51.0	40.9	37.1		25.3					
19	49.8	38.2	34.5	25.6	23.6		20.5		15.3	
26	46.5	34.5	30.7	22.6	20.8	14.7	18.0	12.1	12.7	8.1
40	33.8	29.2	24.6	18.0	16.2	11.8	13.4	9.7	9.3	6.2
50	22.8	23.7	20.8	15.9	13.7	10.4	11.3	8.2	7.6	5.1
60	15.5	16.1	16.5	14.2	11.7	9.1	9.4	7.1	6.2	4.4
64	13.1	13.7	14.1	13.6	11.1	8.7	8.9	6.7	5.7	4.1
76	7.5	7.9	8.5	9.0	9.3	7.6	7.3	5.8	4.6	3.4
83	5.0	5.2	5.9	6.3	6.8	7.1	6.6	5.4	4.0	3.1
90			3.8	3.9	4.7	5.0	5.0	5.1	3.6	2.9
93					3.8	4.1	4.1	4.5	3.4	2.8
98					2.5	2.6	2.8	3.0	3.2	2.7

Zentralballast: 52.6 t mit 1500 mm Flachbodenplatten

Heckballast:

120.5 t    140.9 t    150.9 t

TLT 13630772 / 306561. Oben angeführte Traglastwerte sind nur zur Information. Für Ihren aktuellen Hub verwenden Sie bitte die Traglastwerte aus dem Traglasttabellenbuch bzw. empfehlen wir Ihnen den Hub im Crane Planner 2.0 zu planen.



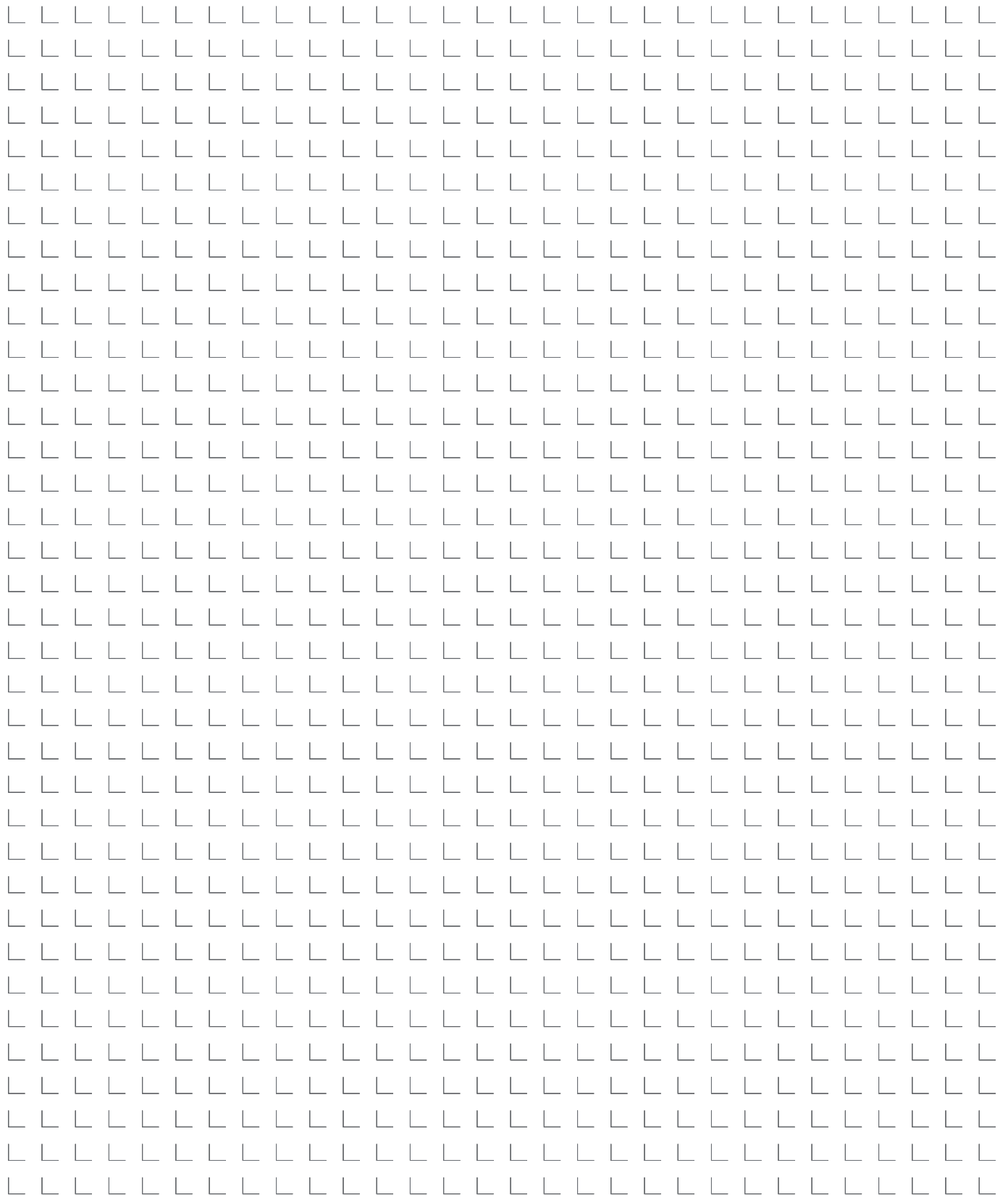



**Datenblatt herunterladen**



**Bitte kontaktieren Sie uns.**

Liebherr-Werk Nenzing GmbH · Dr. Hans Liebherr Str. 1 · 6710 Nenzing, Austria  
Phone +43 50809 41-473 · crawler.crane@liebherr.com · www.liebherr.com  
facebook.com/LiebherrConstruction