

L 504 – L 508 Compact

LIEBHERR

Radlader

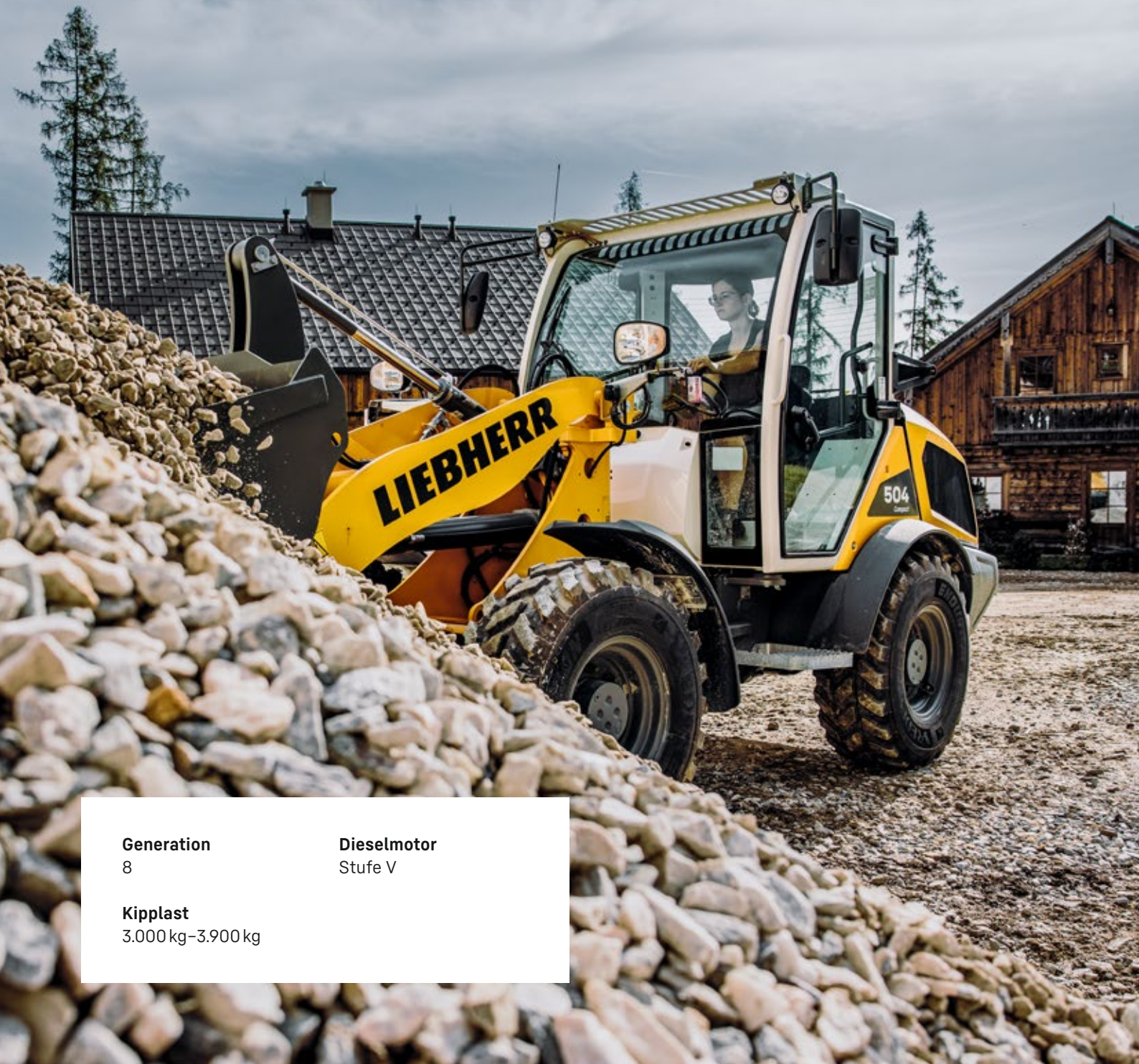

Generation
8

Dieselmotor
Stufe V

Kipplast
3.000 kg–3.900 kg

Leistungsfähigkeit

Der flexible Alleskönner –
eine Maschine für jeden Einsatz

Wirtschaftlichkeit

Effizient und ressourcenschonend –
geringe Kosten bei hoher Umschlagleistung

Zuverlässigkeit

Ein zuverlässiger Helfer –
bewährte Qualität für langlebige Maschinen

Komfort

Kompakte Ingenieurskunst –
wenn Technik Komfort und Sicherheit verbindet

Wartungsfreundlichkeit

Zeit- und Kostenersparnis –
durch einfache und sichere Wartung





L 504

Kipplast geknickt
3.000 kg
Schaufelinhalt
0,7 m³
Einsatzgewicht
4.600 kg
Motorleistung
34 kW / 46 PS

L 506

Kipplast geknickt
3.500 kg
Schaufelinhalt
0,8 m³
Einsatzgewicht
4.970 kg
Motorleistung
47,5 kW / 64 PS

L 508

Kipplast geknickt
3.900 kg
Schaufelinhalt
1,0 m³
Einsatzgewicht
5.700 kg
Motorleistung
47,5 kW / 64 PS

Leistungsfähigkeit



Der flexible Alleskönner – eine Maschine für jeden Einsatz

Die Compactlader verbinden Leistungsstärke mit Sicherheit und sind gleichzeitig flexibel im Einsatz und in der Nutzung. Das kraftvolle Hubgerüst steigert die Leistungsfähigkeit und erweitert das Einsatzspektrum der Compactlader.



Vielfältig einsetzbar

- Ideale Maschine für sämtliche Anwendungsbereiche wie Straßenbau, Kommunaldienst und Baustellen jeglicher Art
- Unterschiedlichste Arbeitsausrüstungen steigern die Einsatzvielfalt und machen die Compactlader zu leistungsstarken und profitablen Alleskönnern
- Die hydraulische Schnellwechseinrichtung sorgt für einen effizienten und sicheren Ausrüstungswechsel



Leistungsstarkes Hubgerüst

- Z-Kinematik für höhere Produktivität in allen Einsatzbereichen
- Hohe Haltekräfte im oberen Hubbereich ermöglichen eine volle Ausschöpfung der Nutzlasten
- Sichere Lastführung im Gabelbetrieb sorgt für eine besonders feinfühlig und präzise Arbeitsweise
- NEU: High-Lift Hubgerüst für L 506 (+ 150 mm) und L 508 (+215 mm)



Kompakt und standfest

- Kompakte Bauweise führt zu einem besonders tiefen Schwerpunkt und ermöglicht damit hohe Nutzlasten sowie maximale Stand- und Kippsicherheit
- Abmessungsadaptionen in der Breite und Höhe beim L 508 führen zu einer ausgezeichneten Sicht auf die Arbeitsausrüstung sowie einer enormen Stabilität speziell in oberen Hubgerüstpositionen



Kompakte Gerätebauweise als großer Vorteil

- Rascher und unkomplizierter Transport durch niedrige Bauhöhe von weniger als 2,5 Meter (L 504 und L 506)
- Effiziente und flexible Einsatzmöglichkeiten, da niedrige Ein- und Durchfahrten am Einsatzort kein Hindernis darstellen

Wirtschaftlichkeit



Effizient und ressourcenschonend – geringe Kosten bei hoher Umschlagleistung

Sicher, praktisch und kompakt bei einem unschlagbaren Preis-Leistungs-Verhältnis, das zeichnet die kleinste Baureihe der Liebherr-Radlader aus. Die wendigen Maschinen überzeugen durch ihre Einsatz-effizienz und Wirtschaftlichkeit auf jeder Baustelle, im Kommunaldienst oder im Straßenbau.



Maximale Produktivität

- Kraftvoller hydrostatischer Liebherr-Fahrertrieb ermöglicht stufenlose Beschleunigung ohne spürbare Schaltvorgänge und ohne Zugkraftunterbrechung
- Automatisches Selbstsperrdifferential sorgt für hervorragende Traktion, auch bei schwierigen Bodenverhältnissen
- Dies sorgt für maximale Einsatzeffizienz bei einem hervorragenden Preis-Leistungs-Verhältnis



Schneller und wirtschaftlicher

- Neue Speeder Variante (30 km/h) des L 506 und L 508 sorgt für noch schnellere Auftragsabwicklungen
- 8 Kilowatt mehr Motorleistung bei der Speeder Variante steigert die Produktivität merklich
- Dadurch können Arbeiten zielgerichteter und wirtschaftlicher umgesetzt werden



Geringere Standzeiten und niedrigere Betriebskosten

- Reduktion des Kraftstoffverbrauchs sowie der CO₂ Emissionen aufgrund eines weiterentwickelten Motorenkonzepts, das eine bessere Verbrennung ermöglicht
- Ein um 30% erweitertes Tankvolumen verlängert die Tankintervalle und verringert somit unproduktive Stehzeiten
- Keine Zusatzbetankung mit Harnstoff bzw. AdBlue notwendig



LIKUFIX (optional)

- Hydraulischer Schnellwechsler mit integriertem, automatischem Hydraulik-Kupplungssystem
- Sekundenschnelles Wechseln von hydraulischen Anbauwerkzeugen direkt aus der Fahrerkabine
- Der Wechsel erfolgt vollautomatisch, sicher und leckölfrei
- Zeitersparnis durch Komfort führt zu einer höheren Produktivität und spart Zeit und Kosten

Zuverlässigkeit



Ein zuverlässiger Helfer – bewährte Qualität für langlebige Maschinen

Für die neuen Compactlader hat Liebherr auf jahrzehntelange Erfahrung bei der Entwicklung und Produktion von Radladern zurückgegriffen. Gleichzeitig haben die Ingenieure im Entwicklungsprozess Kundenwünsche aufgenommen und umgesetzt. Das Ergebnis ist die sicherste und praktischste Maschine in diesem Segment, die dank ausgeklügelter Technik und sehr gut abgestimmter Komponenten durch hochwertige Qualität und Zuverlässigkeit überzeugt.



Leistungsstarke, langlebige Komponenten

- Jahrzehntelange Erfahrung in Entwicklung, Konstruktion und Fertigung von Komponenten spiegelt sich in der Robustheit und Langlebigkeit dieser wider
- Ideale Abstimmung der Komponenten für maximale Leistung
- Hohe Liebherr-Qualitätsstandards gewährleisten Zuverlässigkeit selbst bei härtesten Einsatzbedingungen



Unterbrechungsfreies Arbeiten

- Dieseloxidationskatalysator (DOC) und Dieselpartikelfilter (DPF) sind zur Abgasnachbehandlung eingebaut und senken die Abgasemissionen
- Unterbrechungsfreies Arbeiten durch passive und aktive Partikelfilterregeneration während des Betriebes
- Lange Zeitintervalle zwischen den Regenerationen erhöhen Produktivität, sparen Kraftstoff und senken die Betriebskosten



Zuverlässiges Liebherr-Antriebskonzept

- Bewährter hydrostatischer Liebherr-Fahrertrieb ist äußerst robust und leistungsstark und sorgt für eine lange Lebensdauer der Maschine
- Wassergekühlter Dieselmotor gewährleistet eine konstante Kühlleistung – speziell bei Steigungsfahrten oder hohen Außentemperaturen



Optimale Kühlleistung

- Kühlerposition ist an der saubersten Stelle des Radladers
- Kühlluft wird seitlich hinter der Fahrerkabine angesaugt und strömt durch den gesamten Motorraum
- Hohe Maschinenverfügbarkeit durch geringere Verschmutzung des Kühlers

Komfort



Kompakte Ingenieurskunst – wenn Technik Komfort und Sicherheit verbindet

Rein in die Komfortzone – Rein in die neue Fahrerkabine der Compactlader von Liebherr. Das neue Kabinendesign ist optimal auf die täglichen Anforderungen im Radladerbetrieb abgestimmt. Die geräumige und ergonomisch gestaltete Fahrerkabine bietet perfekte Bedingungen für ein komfortables und produktives Arbeiten und kann individuell auf den jeweiligen Fahrer eingestellt werden.



Modernes Kabinendesign für mehr Produktivität

- Modernes, ergonomisches Kabinendesign ermöglicht ein konzentriertes und ermüdungsfreieres Arbeiten
- Anzeigen, Bedienelemente und der Fahrersitz sind perfekt aufeinander abgestimmt und bilden eine ergonomische Einheit
- Durch individuelle Einstellmöglichkeiten des Fahrersitzes und des Lenkrades eröffnet sich dem Fahrer eine angenehme Arbeitsatmosphäre mit viel Beinfreiheit
- Zahlreiche Ablagefächer bieten in der Fahrerkabine viel Platz nach allen Seiten



Alles im Blick – für sicheres Arbeiten

- Hervorragende Rundumsicht, durch einen hohen Verglasungsanteil der Fahrerkabine, der partiell bis in den Fußbereich gezogen wurde
- Die konische Bauform des Hubgerüsts bietet eine hervorragende Rundumsicht auf Arbeitsausrüstung und Arbeitsbereich
- Eine kompakte Gerätebauweise und das sichtoptimierte Design der Motorhaube bieten eine ideale Sicht nach hinten
- Optional kann eine Rückfahrkamera inkl. eigenem Display in der Fahrerkabine integriert werden



Präzise und feinfühlig – der Liebherr-Bedienhebel

- Durch den Liebherr-Bedienhebel lassen sich alle Arbeits- und Fahrfunktionen der Maschine exakt und sicher steuern
- Proportionale Ansteuerung eines hydraulischen Anbauwerkzeuges erfolgt über den Liebherr-Bedienhebel mit Mini-Joystick
- Optionale 3-fach verstellbare Lenksäule sowie eine verbesserte Anordnung der Bedienelemente bieten individuellen Fahrkomfort



Durchdachte Konstruktion für mehr Sicherheit

- Robusterer und verbesserter Aufstieg in die Fahrerkabine verringert die Verletzungsgefahr
- Mehr Stabilität durch bessere Gewichtsverteilung der Komponenten

Wartungsfreundlichkeit



Zeit- und Kostenersparnis – durch einfache und schnelle Wartung

Intelligenter Einbau der Komponenten, schneller und einfacher Zugang zum Motorraum sowie höchste Effizienz bis ins kleinste Detail sind maßgeblich für effektive Wartungstätigkeiten. Alle zu servicierenden Einbauteile sind sicher und bequem vom Boden aus erreichbar. Dies spart Zeit und Geld.



Sicherer und freier Servicezugang

- Durch Öffnung von nur einer Verhaubung ist der gesamte Motorraum leicht zugänglich
- Alle Punkte für die täglichen Wartungstätigkeiten sind vom Boden aus erreichbar
- Stillstandzeiten können somit verkürzt werden



Geringer Wartungsaufwand durch intelligente Konstruktion

- Einfache und sichere Wartung spart Zeit und Kosten
- Nach oben hin geschlossene Haube sorgt für geringsten Schmutzeintrag in den Motorraum



Erhöhte Effizienz bis ins kleinste Detail

- Höchste Effizienz durch ideale Abstimmung des Dieselmotors und der Komponenten
- Vereinfachte Zugänglichkeit des Tankstutzens ermöglicht eine schnelle und einfache Tankkanisterbefüllung



24h Liebherr-Kundendienst

- Effektive und zeitnahe Unterstützung durch ein dichtes Servicenetz
- Ersatzteilservice mit 24 Stunden Lieferbereitschaft
- Schnelle und sichere Servicedurchführung durch qualifizierte Service-Spezialisten

Sicherheit und Komfort im Fokus

Hubgerüst

Kraftvoll und clever – das intelligent konstruierte Hubgerüst besticht durch seine konische Bauweise und optimiert die Sicht auf das Anbauwerkzeug. Die kraftvolle Z-Kinematik gewährleistet einen sicheren und schnellen Transport des Ladeguts.



Stand- und Kippsicherheit

Stabil und sicher – die kompakte Gerätebauweise und die daraus resultierende niedrige Schwerpunktlage sorgen für eine ausgezeichnete Stabilität. Durch das integrierte Knick-Pendelgelenk können Bodenunebenheiten unmerklich ausgeglichen werden. Somit wird höchste Sicherheit beim Überstellen des Ladeguts gewährleistet. Dies steigert die Einsatzeffizienz enorm.



Fahrerkabine

Rundum alles im Blick – großzügige Glasflächen bis in den Fußbereich sowie eine optional erhältliche Rückfahrkamera sorgen für mehr Sicherheit im Arbeitsbereich. Die großzügig designte Fahrerkabine der neuen Compactlader bietet viele Ablagemöglichkeiten sowie individuellen Komfort. Die variantenreiche Lenksäule und die intuitive Handhabung der Bedieneinheiten begünstigen einen schnellen Fahrerwechsel. Durch die Neugestaltung der Trittstufen ist der Aufstieg zur Fahrerkabine noch sicherer.

Technik

Intuitiv und intelligent – die neu durchdachte Anordnung der Bedienelemente in der Fahrerkabine bietet eine bessere Einsicht in den Arbeitsbereich und sorgt dadurch für mehr Sicherheit. Darüber hinaus begünstigt sie ein schnelles und ergonomisches Arbeiten sowie eine leichte und intuitive Bedienung. Die Neupositionierung der Anzeigeeinheiten führt zu einer schnelleren Erfassung der Daten und sorgt für einen ausgezeichneten Überblick. Der Liebherr-Bedienhebel mit Mini-Joystick begeistert durch ein entspannteres, ergonomischeres sowie effizienteres Arbeiten mit zusätzlichen hydraulischen Steuerkreisen.

Technische Daten

Dieselmotor

	L 504 Compact	L 506 Compact L 508 Compact	L 506 Speeder L 508 Speeder
Dieselmotor	4TNV88C	4TNV86CHT	4TN86CHT
Bauart	Wassergekühlter Saugdiesel-Motor		
Zylinder in Reihe	4	4	4
Einspritzungsverfahren	Common-Rail-Direkteinspritzung		
Leistung nach ISO 9249 - SAE J1349	32 / 43	44,5 / 60	52 / 70
bei min ⁻¹	2.650	2.500	2.500
Nennleistung nach ISO 14396 / ECE-R.120	34 / 46	47,5 / 64	55 / 74
bei min ⁻¹	2.650	2.500	2.500
Max. Drehmoment nach ISO 14396	140	207	263
bei min ⁻¹	1.950	1.690	1.690
Hubraum	2.190	2.091	2.091
Liter			
Bohrung/Hub	88 / 90	86 / 90	86 / 90
mm			
Stufe V			
Schadstoff-Emissionswerte	Gemäß Verordnung (EU) 2016/1628		
Abgasreinigung	Geschlossenes Dieselpartikelfiltersystem		
Luftfilteranlage	Trockenluftfilter mit Haupt- und Sicherungselement		
Elektrische Anlage			
Betriebsspannung	V 12	12	12
Batterie	Ah 1 x 100	1 x 100	1 x 100
Generator	V/A 12 / 80	12 / 80	12 / 80
Starter	V/kW 12 / 2,3	12 / 2,3	12 / 2,3

Fahrtrieb

	L 504 Compact	L 506 Compact L 508 Compact	L 506 Speeder L 508 Speeder
Stufenloser hydrostatischer Fahrtrieb			
Bauart	Schrägscheiben-Verstellpumpe und Axialkolbenmotor im geschlossenen Kreislauf		
Filterung	Rücklaufilter für den geschlossenen Kreislauf		
Steuerung	Steuerung des Fahrtriebs durch Fahrpedal und Zugkraftregelungs-Pedal (Inch-Pedal). Das Zugkraftregelungs-Pedal ermöglicht eine stufenlose Anpassung der Zug- oder Schubkraft auf die jeweiligen Boden- und Einsatzverhältnisse. Betätigung der Vor- und Rückwärtsfahrt über den Liebherr-Bedienhebel		
Fahrgeschwindigkeiten	Fahrbereich 1: 0-6 km/h	Fahrbereich 1: 0-6 km/h	Fahrbereich 1: 0-6 km/h
	Fahrbereich A1-2: 0-20 km/h	Fahrbereich A1-2: 0-20 km/h	Fahrbereich A1-2: 0-30 km/h*
	vor- und rückwärts		
	Geschwindigkeitsangaben sind für die angegebenen Standardbereifungen der jeweiligen Ladertypen gültig!		

*Konfiguration, Bereifung und Anbauwerkzeug können die maximale Geschwindigkeit beeinflussen.

Bremsen

	L 504 Compact L 506 Compact L 508 Compact	L 506 Speeder L 508 Speeder
Betriebsbremse	Hydrostatischer Fahrtrieb, verschleißfrei, auf alle 4 Räder wirkend, zusätzlich hydraulisch betätigte Trommelbremse	Hydrostatischer Fahrtrieb, verschleißfrei, auf alle 4 Räder wirkend, zusätzlich Zweikreis-Bremsanlage: Trommelbremse auf der Vorderachse und nasse Lamellenbremse in der Hinterachse
Feststellbremse	Negativ-Bremssystem auf die Trommelbremse wirkend	Negativ-Bremssystem in der Hinterachse auf die nassen Lamellenbremsen wirkend

Die Bremsanlage entspricht den Vorschriften gemäß StVZO.

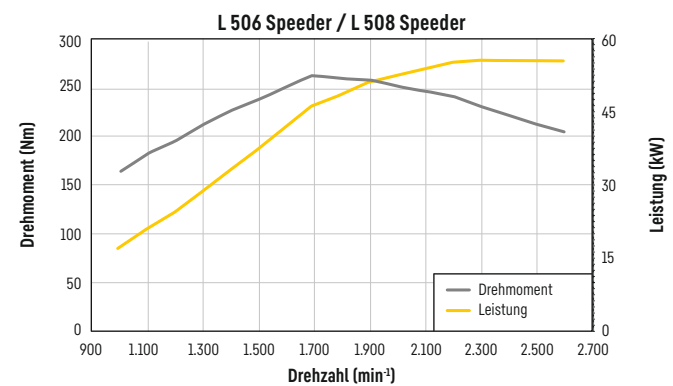
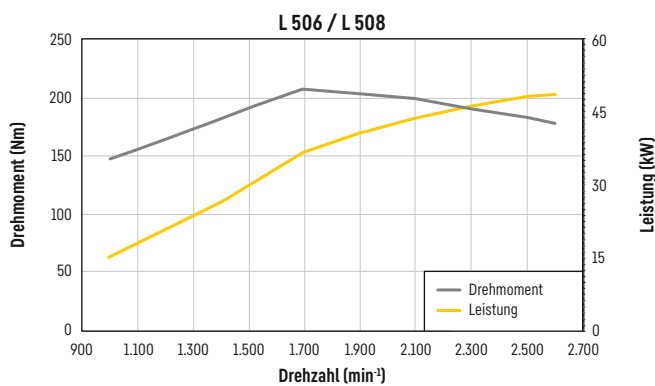
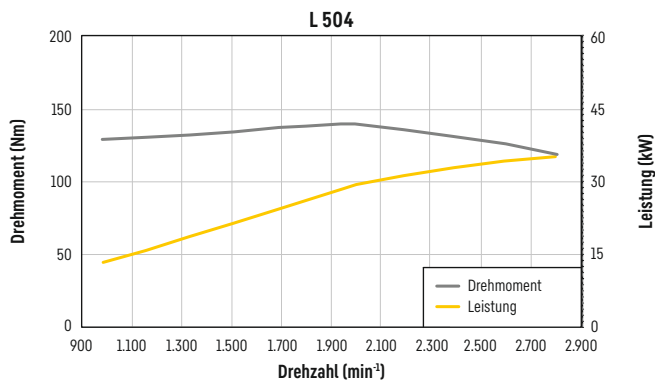

Achsen

	L 504 Compact L 506 Compact L 506 Speeder	L 508 Compact L 508 Speeder
Allradantrieb	Starr montierte Planetenachse	
Bauart	320 350	
Überfahrbare Hindernishöhe mm	wobei alle 4 Räder Bodenkontakt behalten	
Differentiale	Lamellen-Selbstsperrdifferentiale mit 45% Sperrwert, automatisch wirkend	
Achsübersetzung	Planetenantriebe in den Radnaben	
Spurbreite	1.370 mm bei Standardbereifung (L 504) 1.370 mm bei Standardbereifung (L 506) 1.500 mm bei Standardbereifung (L 508)	



Lenkung

Bauart	Zentrales Knick-Pendelgelenk
Knickwinkel	40° nach jeder Seite
Pendelwinkel Knickgelenk	10° nach jeder Seite
Max. Betriebsdruck bar	180



Arbeitshydraulik

	L 504	L 506	L 508
Bauart	Zahnradpumpe zur Versorgung von Arbeitshydraulik und Lenkanlage (über Prioritätsventil)		
Kühlung	Hydraulikölkühlung durch starr mit dem Dieselmotor verbundenen Lüfter		
Filterung	Rücklauf-Leitungsfilter		
Steuerung	Einhebelsteuerung, hydraulisch vorgesteuert, 1. und 2. hydraulische Zusatzfunktion sind elektrisch-proportional gesteuert		
Hubfunktion	Heben, Neutral, Senken Schwimmstellung über einrastbaren Liebherr-Bedienhebel		
Kippfunktion	Einkippen, Neutral, Auskippen		
Max. Fördermenge l/min.	61	70	80
Max. Betriebsdruck bar	230	230	230



Arbeitsausrüstung

	L 504	L 506	L 508
Kinematik	Kraftvolle Z-Kinematik mit Parallelführung und hydr. Schnellwechseinrichtung serienmäßig		
Lagerstellen	Gedrehte dickwandige Buchsen mit Schmiernuten		
Arbeitstaktzeit bei Nennlast	ZK	ZK	ZK
Heben s	5,1	5,4	6,5
Auskippen s	1,4	1,7	2,1
Senken (leer) s	3,3	3,9	5,9



Fahrerkabine

Ausführung	Elastisch gelagerte, schallgedämmte Kabine. ROPS-Überschlagschutz nach EN ISO 3471 / EN 474-1 FOPS-Steinschlagschutz nach EN ISO 3449 / EN 474-4, Kat. II Fahrertür mit 180° Öffnungswinkel, rechte Seite Ausstellfenster mit Spaltöffner oder 180° Öffnung, Einscheibensicherheitsglas ESG, heizbare Heckscheibe ESG, alle Scheiben sind getönt. Verstellbare Lenksäule optional	
Liebherr-Fahrersitz	4-fach verstellbarer, schwingungsgedämpfter Fahrersitz „Standard“ (mechanisch gefedert, auf das Fahrergewicht einstellbar)	
Heizung und Lüftung	Fahrerkabine mit Defroster und elektrisch heizbarer Heckscheibe, Frischluftfilter, Umluftsystem und Warmwasserheizung, Kabinenbelüftung	
Vibrationsemissionen		
Hand-Arm-Vibrationen	m/s ²	≤ 2,5
Ganzkörper-Vibrationen	m/s ²	≤ 0,5



Schallpegel

	L 504	L 506	L 508
Schalldruckpegel nach ISO 6396			
L _{PA} (in der Fahrerkabine) dB(A)	79	79	79
Schallleistungspegel nach 2000/14/EG			
L _{WA} (außen) dB(A)	101	101	101



Füllmengen

	L 504 Compact	L 506 Compact	L 506 Speeder	L 508 Compact	L 508 Speeder
Kraftstofftankinhalt l	65	65	65	65	65
Motoröl (mit Filterwechsel) l	10,2	10,2	10,2	10,2	10,2
Achsverteilergetriebe l	0,5	0,5	0,5	1	1
Kühlmittel l	10	10	10	10	10
Vorderachse / Differential l	4,5	4,5	4,5	5,7	5,7
Hinterachse / Differential l	4,5	5,0	5,0	5,7	6,7
Vorderachse / Radnaben l	0,5	0,5	0,5	0,5	0,5
Hinterachse / Radnaben l	0,5	0,5	0,5	0,5	0,5
Hydrauliktank l	44	44	44	44	44
Hydrauliksystem gesamt l	71	71	71	71	71

Abmessungen

Z-Kinematik

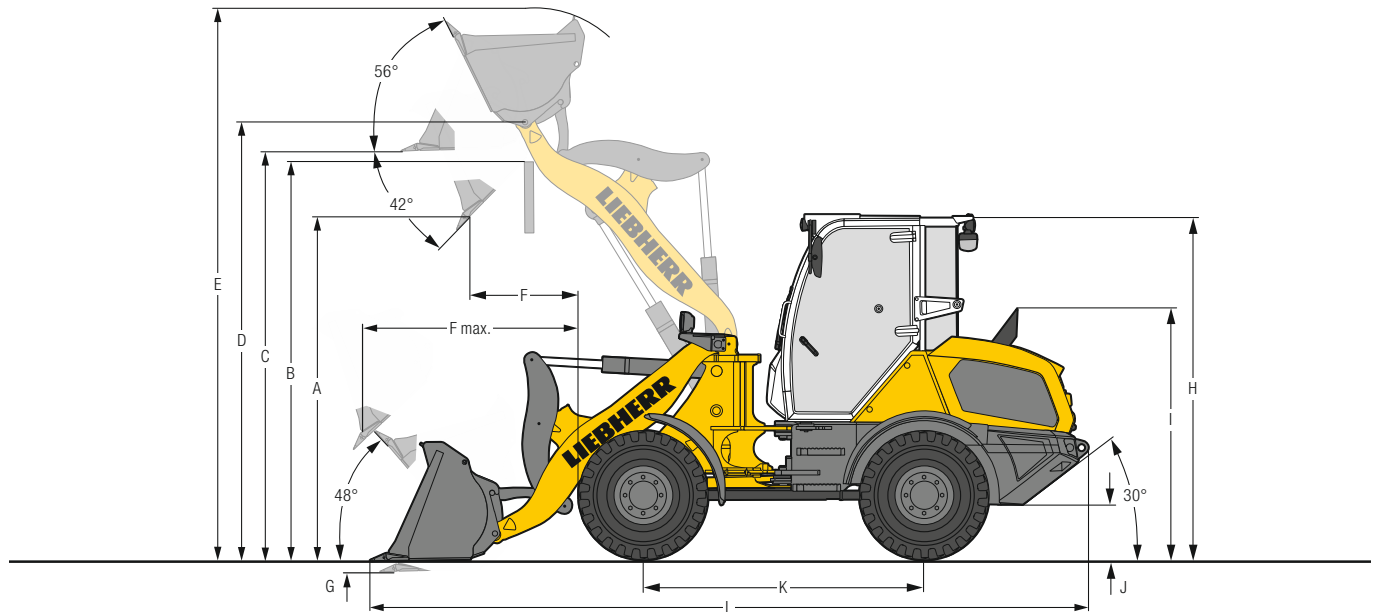

Erdbauschaufel

	L 504	L 506	L 508
Ladegerometrie	ZK-SW	ZK-SW	ZK-SW
Schneidwerkzeug	Z	Z	Z
Hubgerüslänge	mm	2.200	2.300
Schaufelinhalt lt. ISO 7546**	m ³	0,7	0,8
Spezifisches Materialgewicht	t/m ³	1,8	1,8
Schaufelbreite	mm	1.800	1.900
A Schütthöhe bei max. Hubhöhe und 42° Auskippwinkel	mm	2.520	2.505
B Überschüttbare Höhe	mm	2.815	2.825
C Max. Höhe Schaufelboden	mm	2.980	2.990
D Max. Höhe Schaufeldrehpunkt	mm	3.180	3.190
E Max. Höhe Schaufeloberkante	mm	3.980	4.020
F Reichweite bei max. Hubhöhe und 42° Auskippwinkel	mm	690	720
F max. Max. Reichweite bei 42° Auskippwinkel	mm	1.460	1.490
G Schürftiefe	mm	65	50
H Höhe über Fahrerkabine	mm	2.480	2.480
I Höhe über Auspuff	mm	1.890	1.890
J Bodenfreiheit	mm	325	325
K Achsabstand	mm	2.150	2.150
L Gesamtlänge	mm	5.365	5.395
Wenderadius über Reifen	mm	3.850	3.850
Wenderadius über Schaufelaußenkante	mm	4.320	4.370
Ausbrechkraft (SAE)	kN	40	47
Kipplast gerade*	kg	3.400	3.950
Kipplast voll eingeknickt*	kg	3.000	3.500
Einsatzgewicht*	kg	4.600	4.970
Reifendimension	340/80R18	340/80R18	400/70R18

* Die angegebenen Werte gelten mit der oben angeführten Bereifung, inklusive aller Schmierstoffe, vollem Kraftstofftank, ROPS / FOPS-Kabine und Fahrer. Reifendimension und Zusatzausrüstungen verändern Einsatzgewicht und Kipplast. (Kipplast voll eingeknickt nach ISO 14397-1)

** Der Schaufelinhalt kann in der Praxis um ca. 10% größer sein, als es die Berechnung laut Norm ISO 7546 vorschreibt. Der Schaufelfüllungsgrad ist vom jeweiligen Material abhängig - siehe Seite 22.

ZK-SW = Z-Kinematik inkl. Schnellwechseinrichtung

Z = Angeschweißte Zahnhalter mit aufgesteckten Zahnsitzen

Abmessungen

Z-Kinematik High Lift

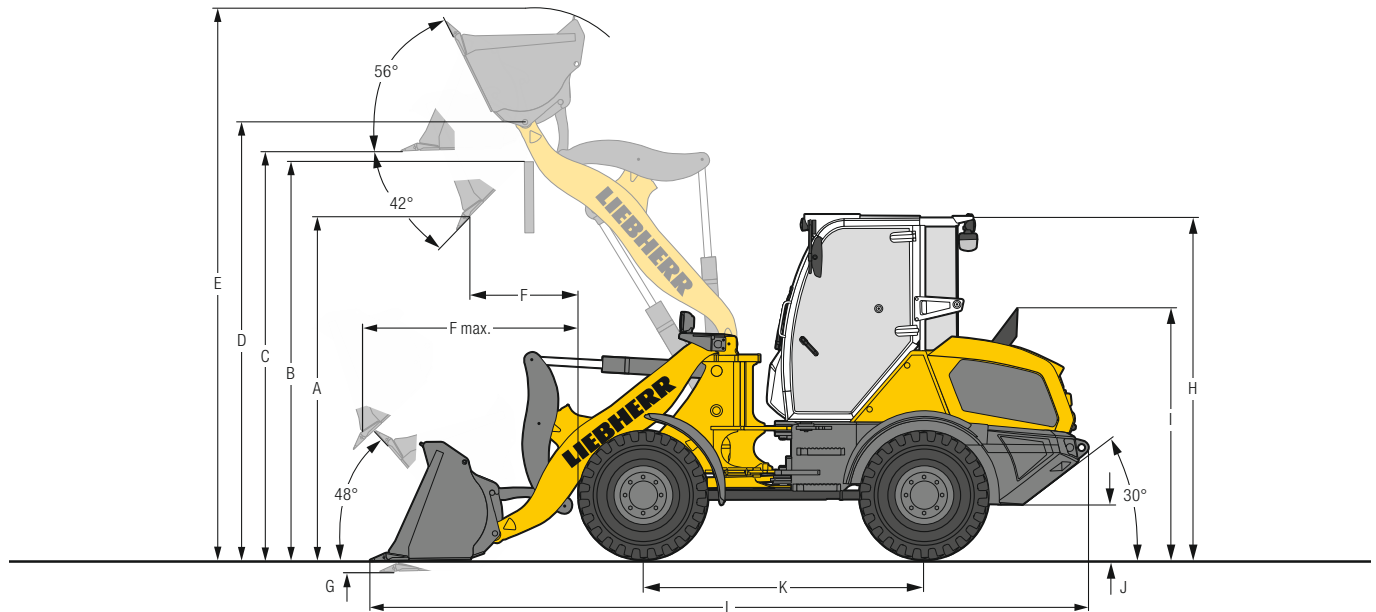

Erdbauschaufel

	L 506	L 508
Ladegeometrie	ZK-SW	ZK-SW
Schneidwerkzeug	Z	Z
Hubgerüslänge	2.320	2.430
Schaufelinhalt lt. ISO 7546**	0,7 m ³	0,9 m ³
Spezifisches Materialgewicht	1,8 t/m ³	1,8 t/m ³
Schaufelbreite	1.800	2.050
A Schütthöhe bei max. Hubhöhe und 42° Auskippwinkel	2.680	2.875
B Überschüttbare Höhe	2.965	3.180
C Max. Höhe Schaufelboden	3.140	3.355
D Max. Höhe Schaufeldrehpunkt	3.340	3.555
E Max. Höhe Schaufeloberkante	4.140	4.385
F Reichweite bei max. Hubhöhe und 42° Auskippwinkel	695	765
F max. Max. Reichweite bei 42° Auskippwinkel	1.580	1.710
G Schürftiefe	65	60
H Höhe über Fahrerkabine	2.480	2.630
I Höhe über Auspuff	1.890	1.890
J Bodenfreiheit	325	325
K Achsabstand	2.150	2.150
L Gesamtlänge	5.500	5.605
Wenderadius über Reifen	3.850	3.945
Wenderadius über Schaufelaußenkante	4.380	4.540
Ausbrechkraft (SAE)	50	58
Kipplast gerade*	3.650	4.100
Kipplast voll eingeknickt*	3.250	3.600
Einsatzgewicht*	4.920	5.700
Reifendimension	340/80R18	400/70R18

* Die angegebenen Werte gelten mit der oben angeführten Bereifung, inklusive aller Schmierstoffe, vollem Kraftstofftank, ROPS / FOPS-Kabine und Fahrer. Reifendimension und Zusatzausrüstungen verändern Einsatzgewicht und Kipplast. (Kipplast voll eingeknickt nach ISO 14397-1)

** Der Schaufelinhalt kann in der Praxis um ca. 10% größer sein, als es die Berechnung laut Norm ISO 7546 vorschreibt. Der Schaufelfüllungsgrad ist vom jeweiligen Material abhängig - siehe Seite 22.

ZK-SW = Z-Kinematik inkl. Schnellwechseinrichtung

Z = Angeschweißte Zahnhalter mit aufgesteckten Zahnsitzen

Ausrüstung

4 in 1 Schaufel

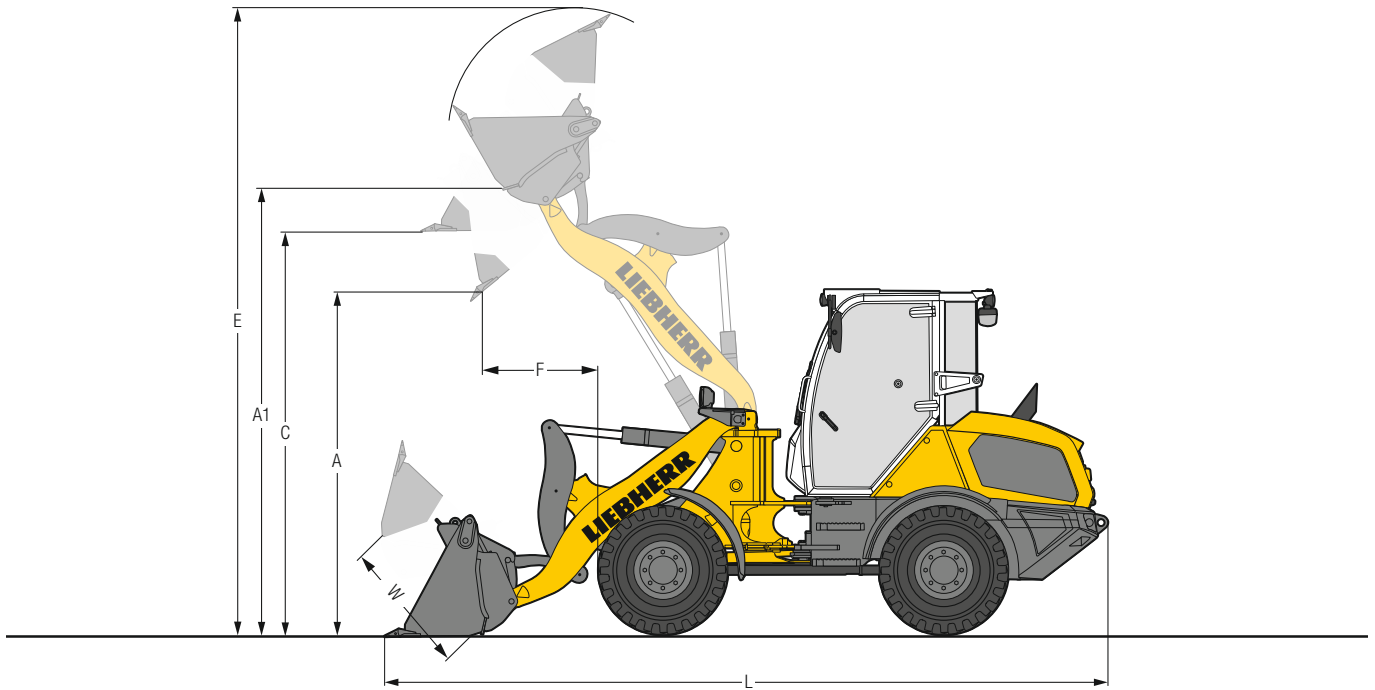

4 in 1 Schaufel

	L 504	L 506	L 506	L 508	L 508
Ladegeometrie	STD	STD	HL	STD	HL
Schneidwerkzeug	ZK-SW	ZK-SW	ZK-SW	ZK-SW	ZK-SW
Schaufelinhalt	m ³ 0,7	m ³ 0,7	m ³ 0,7	m ³ 0,9	m ³ 0,8
Spezifisches Materialgewicht	t/m ³ 1,6	t/m ³ 1,8	t/m ³ 1,6	t/m ³ 1,8	t/m ³ 1,8
Schaufelbreite	mm 1.950	mm 1.950	mm 1.950	mm 2.100	mm 2.100
A Schütthöhe bei max. Hubhöhe und 35° Auskippwinkel	mm 2.445	mm 2.460	mm 2.605	mm 2.600	mm 2.830
A1 Max. Schütthöhe bei geöffneter Schaufelklappe	mm 3.325	mm 3.340	mm 3.485	mm 3.485	mm 3.700
C Max. Höhe Schaufelboden	mm 2.980	mm 2.990	mm 3.140	mm 3.140	mm 3.355
E Max. Höhe Schaufeloberkante	mm 4.770	mm 4.780	mm 4.935	mm 4.935	mm 5.150
F Reichweite bei max. Hubhöhe und 35° Auskippwinkel	mm 765	mm 765	mm 770	mm 840	mm 810
L Gesamtlänge	mm 5.470	mm 5.460	mm 5.610	mm 5.505	mm 5.670
W Klappenöffnung	mm 1.035	mm 1.035	mm 1.035	mm 1.035	mm 1.035
Wenderadius über Schaufelaußenkante	mm 4.410	mm 4.410	mm 4.475	mm 4.500	mm 4.580
Kipplast gerade*	kg 3.050	kg 3.600	kg 3.300	kg 4.150	kg 3.820
Kipplast voll eingeknickt*	kg 2.700	kg 3.150	kg 2.950	kg 3.660	kg 3.370
Einsatzgewicht*	kg 4.880	kg 5.230	kg 5.250	kg 5.870	kg 5.890
Reifendimension	340/80R18	340/80R18	340/80R18	400/70R18	400/70R18

* Die angegebenen Werte gelten mit der oben angeführten Bereifung, inklusive aller Schmierstoffe, vollem Kraftstofftank, ROPS/FOPS-Kabine und Fahrer. Reifendimension und Zusatzausrüstungen verändern Einsatzgewicht und Kipplast. (Kipplast voll eingeknickt nach ISO 14397-1).

STD = Standard Hubgerüst-Länge

HL = High Lift

ZK-SW = Z-Kinematik inkl. Schnellwechseinrichtung

Z = Angeschweißte Zahnhalter mit aufgesteckten Zahnsitzen

Ausrüstung

Ladegabel

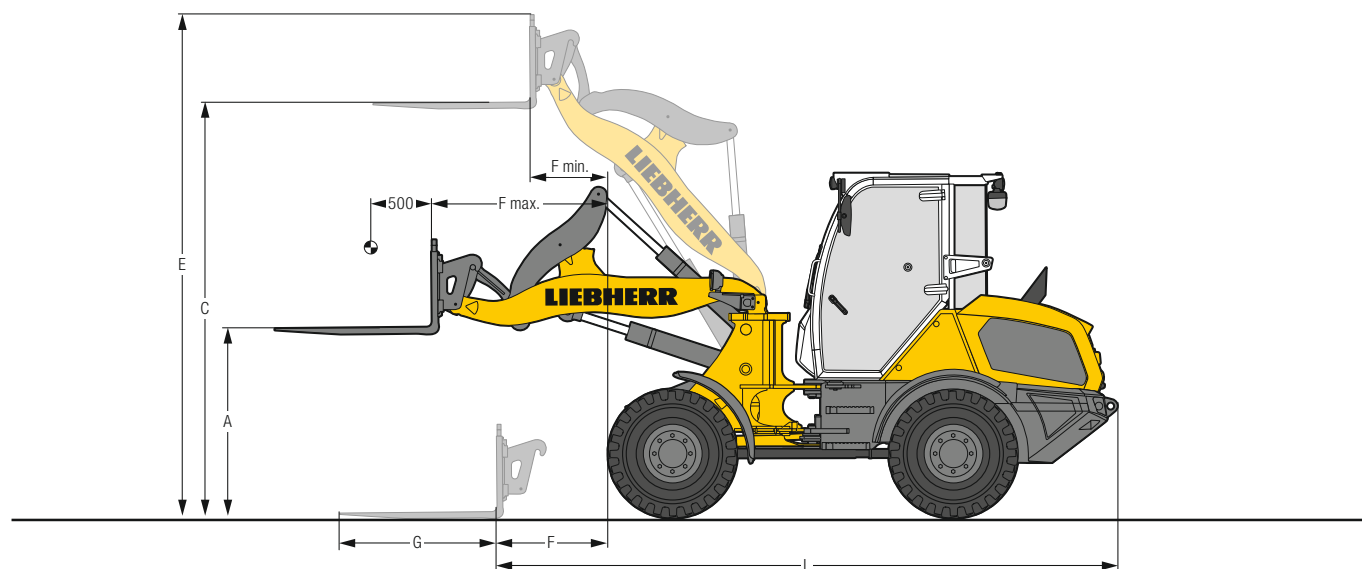

Ladegabel

	L 504	L 506	L 506	L 508	L 508
	STD	STD	HL	STD	HL
	ZK-SW	ZK-SW	ZK-SW	ZK-SW	ZK-SW
Ladegeometrie					
A Hubhöhe bei max. Reichweite	mm	1.355	1.355	1.355	1.465
C Max. Hubhöhe	mm	3.010	3.020	3.170	3.380
E Max. Höhe über Gabelträger	mm	3.675	3.685	3.835	3.840
F Reichweite Ladestellung	mm	795	795	940	830
F max. Größtmögliche Reichweite	mm	1.225	1.225	1.345	1.315
F min. Reichweite bei max. Hubhöhe	mm	465	465	470	560
G Gabelzinkenlänge	mm	1.200	1.200	1.200	1.200
L Gesamtlänge Grundmaschine	mm	4.710	4.710	4.845	4.745
Kipplast gerade*	kg	2.630	3.050	2.850	3.500
Kipplast voll eingeknickt*	kg	2.320	2.700	2.550	3.080
Zulässige Nutzlast auf unebenem Gelände = 60% der statischen Kipplast geknickt ¹⁾	kg	1.400	1.600	1.500	1.850
Zulässige Nutzlast auf ebenem Gelände = 80% der statischen Kipplast geknickt ¹⁾	kg	1.850	2.100	2.000	2.450
Einsatzgewicht*	kg	4.580	4.930	4.950	5.580
Reifendimension		340/80R18	340/80R18	340/80R18	400/70R18

* Die angegebenen Werte gelten mit der oben angeführten Bereifung, inklusive aller Schmierstoffe, vollem Kraftstofftank, ROPS / FOPS-Kabine und Fahrer. Reifendimension und Zusatzausrüstungen verändern Einsatzgewicht und Kipplast. (Kipplast voll eingeknickt nach ISO 14397-1)

¹⁾ Nach EN 474-3

STD = Standard Hubgerüst-Länge

HL = High Lift

ZK-SW = Z-Kinematik inkl. Schnellwechseinrichtung

Schaufelwahl

L 504

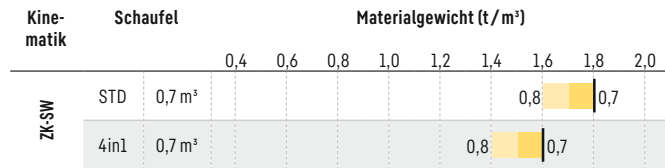

L 506

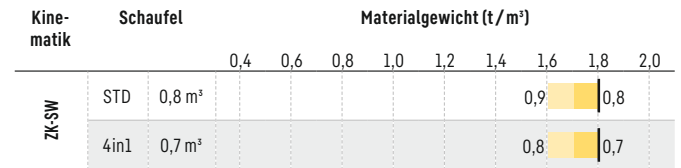

L 508

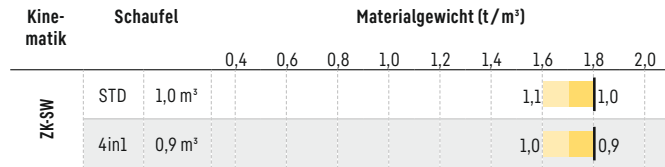

Schaufelfüllung

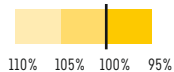

Kinematik

ZK-SW	Z-Kinematik mit Schnellwechseinrichtung, Standardlänge
ZK-HL-SW	Z-Kinematik mit Schnellwechseinrichtung, High Lift

Schaufel

STD	Standardschaufel (Erdbauschaufel)
4in1	4 in 1 Schaufel

Schüttgewichte und Richtwerte für den Schaufelfüllungsgrad

		t/m³	%			t/m³	%			t/m³	%				
Kies	feucht	1,9	105	Erde	trocken	1,3	115	Glasabfälle	gebrochen	1,4	100				
	trocken	1,6	105		nass ausgehoben	1,6	110		ganz	1,0	100				
	gebrochen, Split	1,5	100	Mutterboden		1,1	110	Kompost	trocken	0,8	105				
Sand	trocken	1,5	105	Basalt		1,95	100	nass	1,0	110	Hackschnitzel/ Sägespäne	0,5	110		
	nass	1,9	110	Granit		1,8	95	Papier	geschreddert/ lose	0,6		110			
Kiessand	trocken	1,7	105	Sandstein		1,6	100	Altpapier/ Karton		1,0	110	Kohle	schwer	1,2	110
	nass	2,0	100	Schiefer		1,75	100	leicht	0,9	110					
Sand/ Ton		1,6	110	Bauxit		1,4	100	Müll	Hausmüll	0,5	100	Sperrmüll	1,0	100	
Ton	natürlich	1,6	110	Kalkstein		1,6	100		Koks		0,5		110		
	hart	1,4	110	Gips	gebrochen	1,8	100	Schlacke		gebrochen	1,8	100			
Ton/ Kies	trocken	1,4	110	Kies											
	nass	1,6	100												

Bereifung

Reifentypen

	Dimension und Profildcode		Veränderung Einsatzgewicht kg	Lader-Breite über Reifen mm	Veränderung der Vertikalmaße* mm	Einsatz
L 504 Compact / L 506 Compact / L 506 Speeder						
Dunlop	15.5/55R18 SP PG7	L2	- 36	1.780	- 41	Sand, Kies, Schotter, Asphalt (alle Bodenverhältnisse)
Firestone	340/80R18 Duraforce UT	L3	17	1.760	2	Kies, Schotter, Asphalt, Industrie (alle Bodenverhältnisse)
Firestone	365/80R20 Duraforce UT	L3	76	1.780	40	Kies, Schotter, Asphalt, Industrie (alle Bodenverhältnisse)
Firestone	400/70R20 Duraforce UT	L3	118	1.810	30	Kies, Schotter, Asphalt, Industrie (alle Bodenverhältnisse)
Firestone	405/70R18 Duraforce UT	L3	88	1.820	10	Kies, Schotter, Asphalt, Industrie (alle Bodenverhältnisse)
Firestone	400/70R20 R8000 UT		95	1.810	30	Erdbau, Grünland (alle Bodenverhältnisse)
Goodyear	365/80R20	L2	56	1.770	33	Sand, Kies, Schotter, Asphalt (alle Bodenverhältnisse)
Goodyear	365/70R18	L2	- 8	1.770	- 16	Sand, Kies, Schotter, Asphalt (alle Bodenverhältnisse)
Goodyear	405/70R20	L2	107	1.820	34	Sand, Kies, Schotter, Asphalt (alle Bodenverhältnisse)
Goodyear	405/70R18	L2	52	1.810	1	Sand, Kies, Schotter, Asphalt (alle Bodenverhältnisse)
Michelin	400/70R20 XMCL		108	1.820	31	Erdbau, Grünland (alle Bodenverhältnisse)
Michelin	400/70R20 BIBLOAD	L3	92	1.810	25	Kies, Asphalt, Industrie (befestigter Untergrund)
Mitas	365/70R18 EM-01	L2	- 4	1.780	- 13	Kies, Schotter, Asphalt (alle Bodenverhältnisse)
Mitas	365/80R20 EM-01	L2	56	1.780	39	Kies, Schotter, Asphalt (alle Bodenverhältnisse)
Mitas	405/70R18 EM-01	L2	52	1.820	12	Kies, Schotter, Asphalt (alle Bodenverhältnisse)
Mitas	405/70R20 EM-01	L2	88	1.820	37	Kies, Schotter, Asphalt (alle Bodenverhältnisse)
Nokian	400/70R20 Hakkapeliitta TRI	L2	108	1.810	35	Winterreifen, Kies, Schotter, Asphalt (alle Bodenverhältnisse)
Trelleborg	400/70R20 TH400		102	1.810	25	Erdbau, Grünland (alle Bodenverhältnisse)
Vredestein	340/80R18 Endurion	L3	0	1.780	0	Kies, Schotter, Asphalt, Industrie (alle Bodenverhältnisse)
Vredestein	400/70R18 Endurion	L3	64	1.820	5	Kies, Schotter, Asphalt, Industrie (alle Bodenverhältnisse)
Vredestein	400/70R20 Endurion	L3	104	1.820	40	Kies, Schotter, Asphalt, Industrie (alle Bodenverhältnisse)
L 508 Compact / L 508 Speeder						
Dunlop	15.5/55R18 SP PG7	L2	- 100	1.920	- 46	Sand, Kies, Schotter, Asphalt (alle Bodenverhältnisse)
Firestone	340/80R18 Duraforce UT	L3	- 47	1.900	- 3	Kies, Schotter, Asphalt, Industrie (alle Bodenverhältnisse)
Firestone	405/70R18 Duraforce UT	L3	24	1.960	5	Kies, Schotter, Asphalt, Industrie (alle Bodenverhältnisse)
Firestone	365/80R20 Duraforce UT	L3	12	1.920	35	Kies, Schotter, Asphalt, Industrie (alle Bodenverhältnisse)
Firestone	400/70R20 Duraforce UT	L3	54	1.950	25	Kies, Schotter, Asphalt, Industrie (alle Bodenverhältnisse)
Firestone	400/70R20 R8000 UT	L2	31	1.950	25	Erdbau, Grünland (alle Bodenverhältnisse)
Goodyear	405/70R20	L2	43	1.960	29	Sand, Kies, Schotter, Asphalt (alle Bodenverhältnisse)
Goodyear	405/70R18	L2	- 12	1.950	- 4	Sand, Kies, Schotter, Asphalt (alle Bodenverhältnisse)
Goodyear	365/80R20	L2	- 8	1.910	28	Sand, Kies, Schotter, Asphalt (alle Bodenverhältnisse)
Michelin	400/70R20 XMCL	L2	44	1.960	26	Erdbau, Grünland (alle Bodenverhältnisse)
Michelin	400/70R20 BIBLOAD	L3	28	1.950	20	Kies, Asphalt, Industrie (befestigter Untergrund)
Mitas	405/70R18 EM-01	L2	- 12	1.960	7	Kies, Schotter, Asphalt (alle Bodenverhältnisse)
Mitas	365/80R20 EM-01	L2	- 8	1.920	34	Kies, Schotter, Asphalt (alle Bodenverhältnisse)
Mitas	405/70R20 EM-01	L2	24	1.960	32	Kies, Schotter, Asphalt (alle Bodenverhältnisse)
Nokian	400/70R20 Hakkapeliitta TRI	L2	44	1.950	30	Winterreifen, Kies, Schotter, Asphalt (alle Bodenverhältnisse)
Trelleborg	400/70R20 TH400	L2	38	1.950	20	Erdbau, Grünland (alle Bodenverhältnisse)
Vredestein	340/80R18 Endurion	L3	- 64	1.920	- 5	Kies, Schotter, Asphalt, Industrie (alle Bodenverhältnisse)
Vredestein	400/70R18 Endurion	L3	0	1.960	0	Kies, Schotter, Asphalt, Industrie (alle Bodenverhältnisse)
Vredestein	400/70R20 Endurion	L3	40	1.960	35	Kies, Schotter, Asphalt, Industrie (alle Bodenverhältnisse)

* Die angegebenen Werte sind theoretische Angaben und können in der Praxis abweichen.

Die Verwendung von Pannenschutz (Reifen-Ausschäumung) oder Reifenschutzketten ist mit der Liebherr-Werk Bischofshofen GmbH abzustimmen.

Kipplast, warum ist sie wichtig?

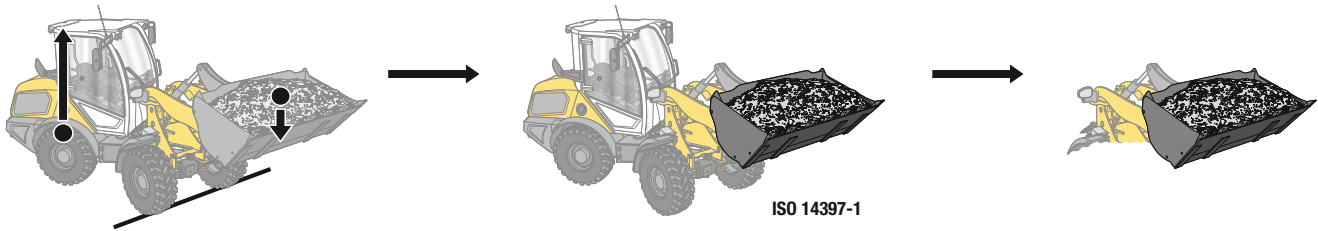

Was ist Kipplast?

Die Last im Lastschwerpunkt der Ausrüstung, die den Radlader gerade über die Vorderachse zum Kippen bringt! Dabei befindet sich der Radlader in der statisch ungünstigsten Position, d. h. Hubgerüst in waagrechter Position bei voll eingeknicktem Radlader.

Die Nenn- oder Nutzlast.

Die Nennlast darf 50% der geknickten Kipplast nicht überschreiten!
Das entspricht einem Sicherheitsfaktor von 2,0.

Der maximal anbaubare Schaufelinhalt.







Der anbaubare Schaufelinhalt wird über die Kipplast und die Nennlast ermittelt!

$$\text{Nennlast} = \frac{\text{Kipplast geknickt}}{2}$$





$$\text{Schaufelinhalt} = \frac{\text{Nennlast (t)}}{\text{spez. Materialgewicht (t/m}^3\text{)}}$$

Die Liebherr-Radlader





Radlader

							
		L 504 Compact	L 506 Compact	L 507 Stereo	L 508 Compact	L 509 Stereo	L 514 Stereo
Kipplast	kg	3.000	3.500	3.750	3.900	4.430	5.750
Schaufelinhalt	m ³	0,7	0,8	0,9	1,0	1,2	1,5
Einsatzgewicht	kg	4.600	4.970	5.550	5.700	6.390	8.860
Motorleistung	kW / PS	34 / 46	47,5 / 64	50 / 68	47,5 / 64	54 / 73	76 / 103

Radlader

						
		L 518 Stereo	L 526	L 538	L 546	L 550 XPower®
Kipplast	kg	6.550	8.730	9.650	11.010	12.500
Schaufelinhalt	m ³	1,7	2,2	2,6	3,0	3,4
Einsatzgewicht	kg	9.190	13.170	14.520	15.410	18.550
Motorleistung	kW / PS	76 / 103	116 / 158	129 / 175	138 / 188	163 / 222

Radlader

						
		L 556 XPower®	L 566 XPower®	L 576 XPower®	L 580 XPower®	L 586 XPower®
Kipplast	kg	13.750	15.900	17.600	19.200	21.600
Schaufelinhalt	m ³	3,7	4,2	4,7	5,2	6,0
Einsatzgewicht	kg	19.600	23.900	25.700	27.650	32.600
Motorleistung	kW / PS	183 / 249	203 / 276	218 / 296	233 / 317	263 / 358

02.22

Ausstattung



Basisradlader

	L 504	L 506	L 508
Anschluss für elektrische Ausrüstung 7-polig	+	+	+
Automatische Zentralschmieranlage	+	+	+
Batterie Hauptschalter (abschließbar)	•	•	•
Bordwerkzeug	+	+	+
Dieselpartikelfilteranlage	•	•	•
Fahrschwingungsdämpfer	+	+	+
Feststellbremse	•	•	•
Flusensieb für Kühler	+	+	+
Kaltstart-Vorglühanlage	•	•	•
Kennzeichenleuchte hinten	+	+	+
Knick-Pendelgelenk	•	•	•
Kombinierte Inch-Bremseinrichtung	•	•	•
Kraftstoffvorfilter	•	•	•
Kühlwasservorwärmung 230 V	+	+	+
Lamellen-Selbstsperrdifferential in beiden Achsen	•	•	•
Liebherr Bio-Ölbefüllung	+	+	+
Sonderlackierung	+	+	+
Speeder-Version (30 km/h)	-	+	+
Steckdose heckseitig (13 polig, 12V)	+	+	+
Türen und Motorhaube abschließbar	•	•	•
Verladelaschen	•	•	•
Zugvorrichtung	+	+	+



Ausrüstung

	L 504	L 506	L 508
Arbeitshydrauliksperrung	•	•	•
Direktsteuerung der Arbeitshydraulik	•	•	•
Druckloser Rücklauf Zusatzfunktion	+	+	+
Gabelträger und Gabelzinken	+	+	+
Hubgerüst Z-Kinematik mit Parallelführung	•	•	•
Hubgerüst Z-Kinematik High Lift	-	+	+
Hydraulische Leitungen heckseitig	+	+	+
Hydraulische Schnellwechseinrichtung	•	•	•
Hydraulische Schnellwechseinrichtung LIKUFIX	+	+	+
Ladeschaufeln inkl. diverse Schneidwerkzeuge	+	+	+
Rohrbruchsicherung	+	+	+
Schaufelrückführung (optische Markierung am Hubgerüst)	•	•	•
Schwimmstellung	•	•	•
Steuerhebel fixierung / Dauerbetrieb Zusatzfunktion	+	+	+
Vorbereitung hydraulische Schnellwechseinrichtung LIKUFIX (Schnellwechsler ohne LIKUFIX-Block)	+	+	+
1. hydraulisch, proportionale Zusatzfunktion	+	+	+
1. hydraulisch, proportionale Zusatzfunktion am Liebherr-Bedienhebel	+	+	+
1. und 2. hydraulisch, proportionale Zusatzfunktion	+	+	+



Fahrerkabine

	L 504	L 506	L 508
Ablagefach	•	•	•
Ablagekasten	+	+	+
Armlehne links	+	+	+
Außenspiegel klappbar	•	•	•
Ausstellfenster rechts 180°	•	•	•
Betriebsstundenzähler (in Anzeigeneinheit integriert)	•	•	•
Display schwenk- und höhenverstellbar	•	•	•
Elektronische Wegfahrsperrung mit Code	+	+	+
Elektronische Wegfahrsperrung mit Schlüssel	+	+	+
Fahrersitz Comfort Grammer mit Längsfederung, Sitzheizung und 2-Punkt Gurt	+	+	+
Fahrersitz Standard Grammer mit mechanischer Federung und 2-Punkt Gurt	•	•	•
Feinstaubfilter F5	•	•	•
Feuerlöscher in Fahrerkabine 2 kg	+	+	+
Flaschenhalterung	•	•	•
Geschwindigkeitsbegrenzung & Fixgas	+	+	+
Heckescheibenheizung elektrisch	•	•	•
Kabinen-Bodenmatte	•	•	•
Kleiderhaken	•	•	•
Klimaanlage (manuell)	+	+	+
Lenksäule 3-fach stufenlos verstellbar (höhenverstell-, knick- und neigbar)	+	+	+
Lenksäule neigbar	+	+	+
Lenksäule starr	•	•	•
LiDAT (Liebherr-Datenübertragungssystem)	+	+	+
Liebherr Bedienhebel mit Mini-Joystick für Zusatzfunktion	+	+	+
Liebherr-Bedienhebel (inkl. Fahrtrichtungswahl)	•	•	•
Notausstieg	•	•	•
Radioeinbau-Vorbereitung	+	+	+
Radio „Komfort“ (DAB+ / USB / AUX / BLUETOOTH / Freisprechfunktion)	+	+	+
Radio Liebherr „Standard“ (USB / AUX)	+	+	+
Rückspiegel innen	+	+	+
Rundumkennleuchte LED schwenkbar	+	+	+
Schallgedämmte ROPS / FOPS Kabine	•	•	•
Scheibenwischeranlage vorne / hinten	•	•	•
Scheinwerfer hinten einfach Halogen / LED	+	+	+
Scheinwerfer hinten zweifach LED	+	+	+
Scheinwerfer vorne einfach Halogen	•	•	•
Scheinwerfer vorne einfach LED	+	+	+
Scheinwerfer vorne zweifach LED	+	+	+
Steckdose 12V	•	•	•
USB-Steckdose	+	+	+
Verbandskasten	+	+	+
Warmwasserheizung mit Defrosteranlage und Umluftsystem	•	•	•



Sicherheit

	L 504	L 506	L 508
Länderspezifische Ausführungen	+	+	+
Rückfahrwarnrichtungen akustisch / optisch	+	+	+
Rückraumüberwachung mit Kamera (mit eigenem Display)	+	+	+

- = Standard
- + = Option
- = nicht erhältlich

Die Firmengruppe Liebherr



Global und unabhängig: Erfolgreich seit über 70 Jahren

Gegründet wurde Liebherr im Jahr 1949: Mit der Entwicklung des ersten mobilen Turmdrehkrans der Welt legte Hans Liebherr den Grundstein für ein erfolgreiches Familienunternehmen, das heute über 140 Gesellschaften auf allen Kontinenten umfasst und fast 51.000 Mitarbeitende beschäftigt. Dachgesellschaft der Firmengruppe ist die Liebherr-International AG in Bulle (Schweiz), deren Gesellschafter ausschließlich Mitglieder der Familie Liebherr sind.

Technologieführerschaft und Pioniergeist

Liebherr versteht sich als Pionier. Aus dieser Haltung heraus gestaltet das Unternehmen die Technologiegeschichte in vielen Branchen maßgeblich mit. Bis heute teilen Mitarbeitende auf der ganzen Welt den Mut des Unternehmensgründers, bislang unbekannte Wege zu beschreiten. Sie alle verbindet die Leidenschaft für Technik und faszinierende Produkte sowie die Entschlossenheit, für ihre Kunden Herausragendes zu leisten.

Breit diversifiziertes Produktprogramm

Liebherr zählt zu den größten Baumaschinenherstellern der Welt, bietet aber auch auf vielen anderen Gebieten hochwertige, nutzenorientierte Produkte und Dienstleistungen an. Das Produktprogramm umfasst die Segmente Erdbewegungsmaschinen, Materialumschlagmaschinen, Spezialtiefbaumaschinen, Mining, Mobil- und Raupenkrane, Turmdrehkrane, Betontechnik, Maritime Krane, Aerospace und Verkehrstechnik, Verzahntechnik und Automationssysteme, Kühl- und Gefriergeräte, Komponenten sowie Hotels.

Maßgeschneiderte Lösungen und höchster Kundennutzen

Liebherr-Lösungen zeichnen sich durch höchste Präzision, exzellente Umsetzung und besondere Langlebigkeit aus. Das Beherrschen von Schlüsseltechnologien versetzt das Unternehmen in die Lage, seinen Kunden auch maßgeschneiderte Lösungen anzubieten. Der Kundenfokus endet bei Liebherr jedoch nicht am Produkt, sondern umfasst ebenso eine Vielzahl an Dienstleistungen, die einen wirklichen Unterschied machen.

www.liebherr.com

Liebherr-Werk Bischofshofen GmbH

Postfach 49 · 5500 Bischofshofen, Austria · Phone +43 50809 1-0 · Fax +43 50809 11385
info.lbh@liebherr.com · www.liebherr.com · www.facebook.com/LiebherrConstruction