

A small crane with a massive character

LTR 1060

Teleskop-Raupenkran • Telescopic crawler crane
Grue télescopique sur chenilles • Gru telescopica cingolata • Grúa telescópica sobre cadenas
Телескопический гусеничный кран

LIEBHERR

Mobile and crawler cranes



60 t



40 m



50 m



55 m

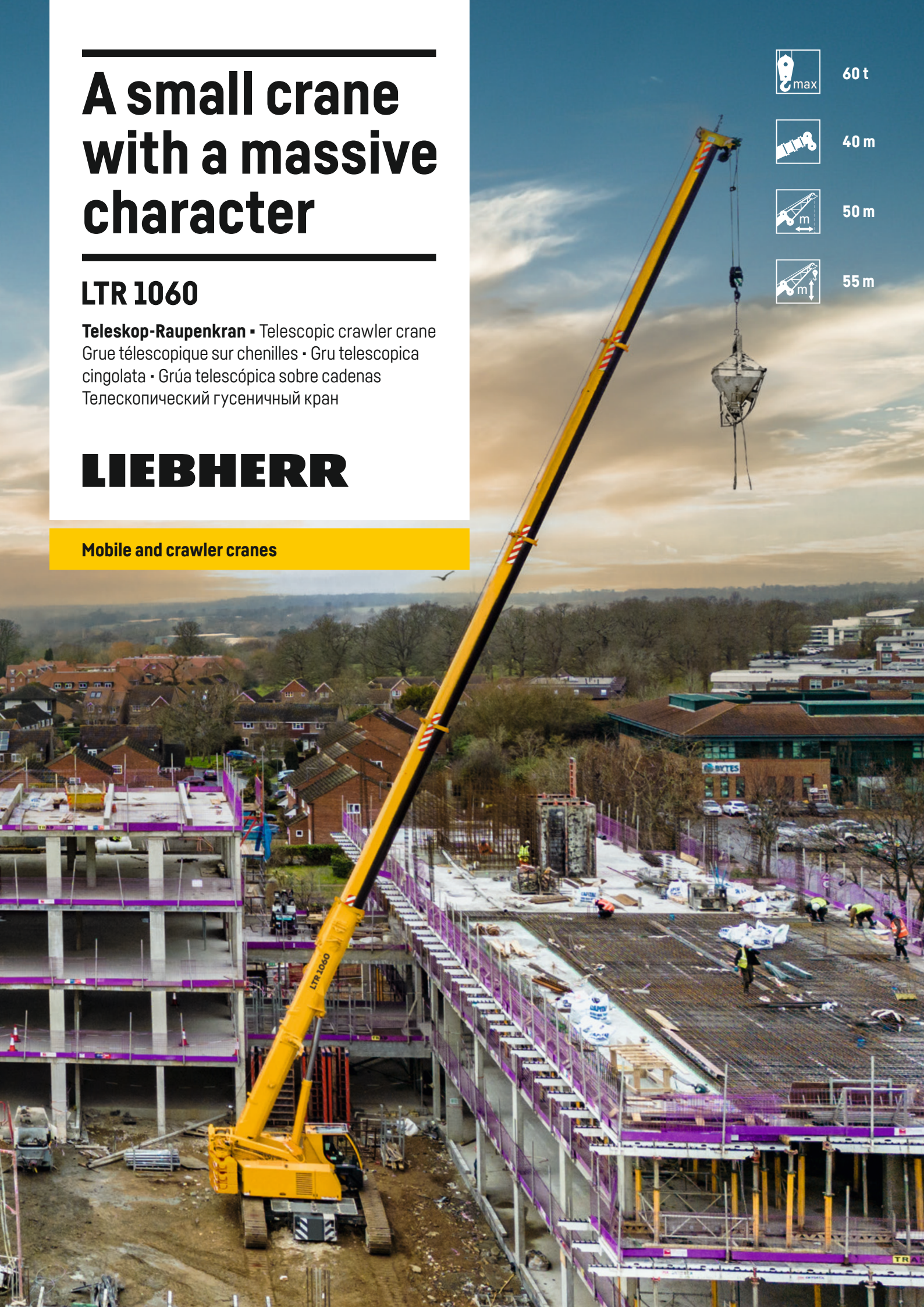

Technische Daten

Technical data · Caractéristiques technique · Dati tecnici · Datos técnicos · Технические данные

Maße	
Dimensions · Encombrement · Dimensioni · Dimensiones · Габариты крана	3
Teleskop-Raupenkran	
Telescopic crawler crane · Grue télescopique sur chenilles · Gru telescopica cingolata Grúa telescópica sobre cadenas · Телескопический гусеничный кран	4-5
Transportplan	
Transportation plan · Plan de transport · Piano di trasporto · Esquema de transporte · Транспортна	6-7
Wirtschaftlicher Transport und einfache Montage	
Economical transportation and simple erection · Transport économique et montage simplifié · Trasporto economico e montaggio semplice · Transporte económico y fácil montaje · Экономичная транспортировка и монтаж	8
Aufbau Variante A	
Assembly – Version A · Montage – Variante A · Montaggio – Variante A · Montaje – Variante A · Установка – вариант А	9-10
Aufbau Variante B	
Assembly – Version B · Montage – Variante B · Montaggio – Variante B · Montaje – Variante B · Установка – вариант В	11
Kranarbeit	
Crane operation · Utilisation de la grue · Il lavoro della gru · Trabajos de grúa · Работа крана	12-14
Krandaten	
Crane data · Dates de la grue · Dati gru · Características · Технические характеристики крана	15
Traglasttabellenübersicht	
Overview of load charts · Aperçu des tableaux de charge · Prospetto delle tabelle di portata Tablas de carga · Краткое описание таблицы грузоподъемности	16
Auslegersysteme	
Boom/jib combinations · Configurations de flèche · Sistema braccio · Sistemas de pluma · Стреловые системы	17
T	18-26
TK	27-28
TK	29-31
Ausstattung	
Equipment · Equipement · Equipaggiamento · Equipamiento · Оборудование	32-37
Symbolerklärung	
Description of symbols · Explication des symboles · Legenda simboli · Descripción de los símbolos · Объяснение символов	38
Anmerkungen	
Remarks · Remarques · Note · Observaciones · Примечани	39

Maße

Dimensions · Encombrement · Dimensioni · Dimensiones · Габариты крана

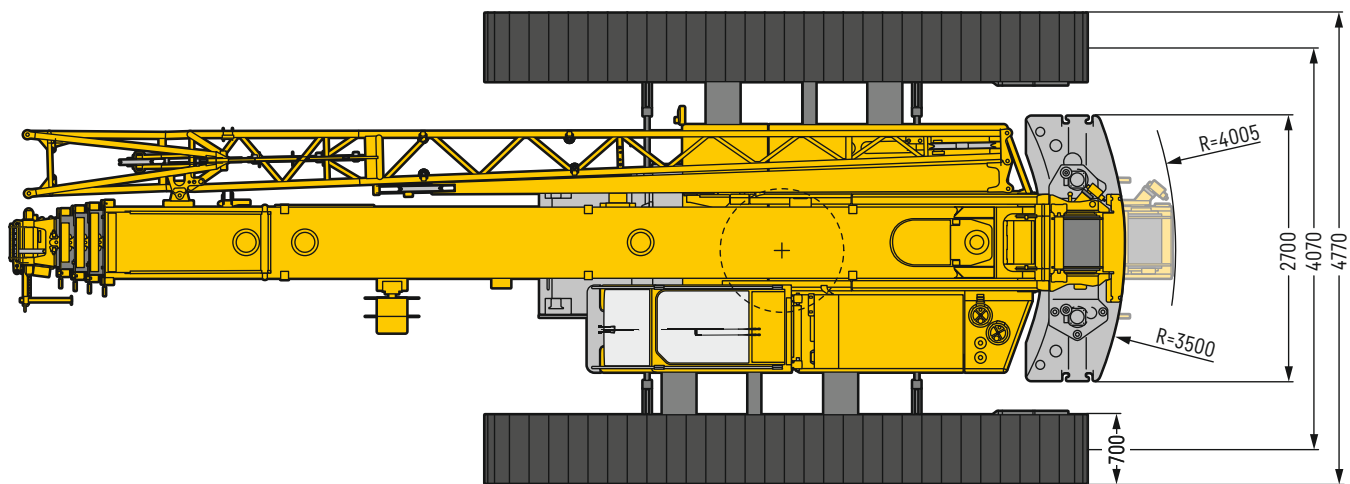
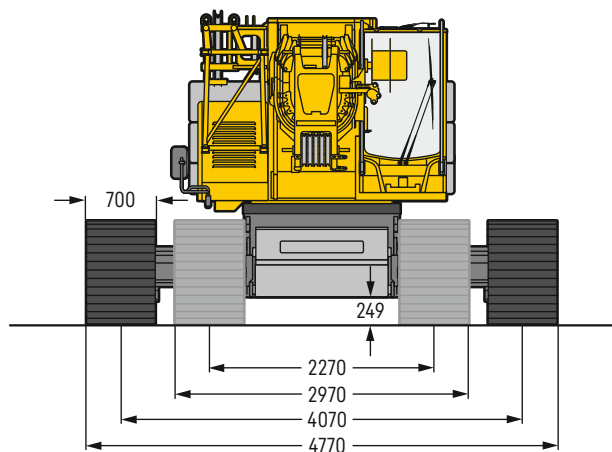
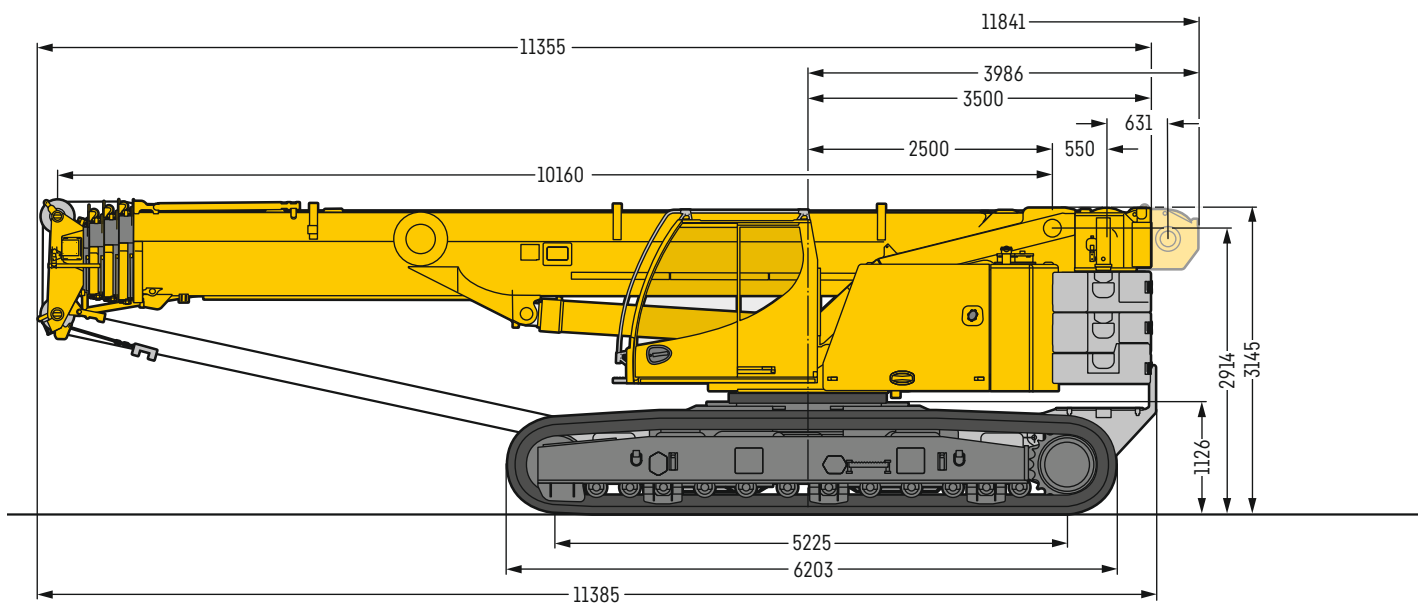

S2456.02

LTR 1060



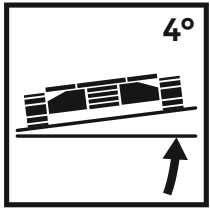

Tabellen für Geländeneigungen bis maximal 4°

Tables for terrain inclines up to maximum 4°

Tableaux pour les inclinaisons du terrain jusqu'à 4° max.

Tabella per pendenze suolo fino a max 4°

Tablas para inclinaciones del terreno hasta un máximo de 4°

Таблицы для уклона местности до макс. 4°

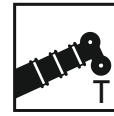

40 m

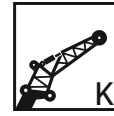

9,5 m – 16 m



2,5 m

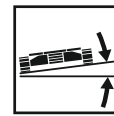

max. 4°



129 kW (175 PS)



15,6 t

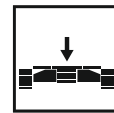

10 t



Transportplan

Transportation plan · Plan de transport · Piano di trasporto · Esquema de transporte · Транспортна

Mit Drehbühnenballast und Zentralballast · With slewing platform counterweight and centre counterweight · Avec contrepoids de la partie tournante et contrepoids central
 Con zavorra piattaforma girevole e zavorra centrale · Con contrapeso de superestructura y contrapeso central · С противовесом поворотной платформы и центральным балластом
 Breite · Width · Largeur · Larghezza · Anchura · Ширина: 3000 mm

62,6 t

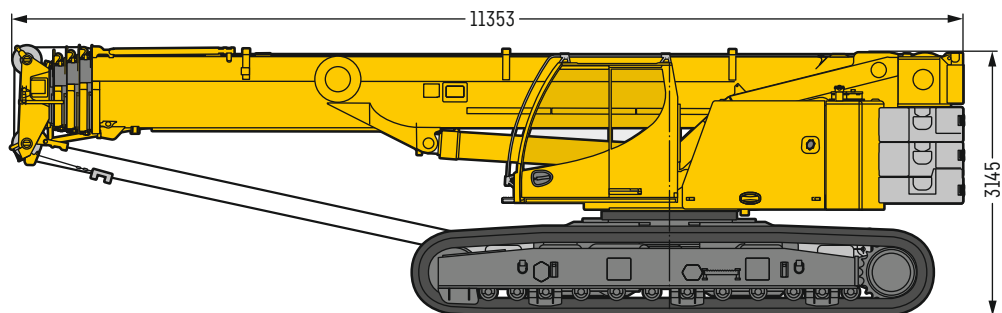

Mit Drehbühnenballast ohne Zentralballast · With slewing platform counterweight and without centre counterweight · Avec contrepoids de la partie tournante sans contrepoids central
 Con zavorra piattaforma girevole senza zavorra centrale · Con contrapeso superestructura y sin contrapeso central · С противовесом поворотной платформы без центрального балласта
 Breite · Width · Largeur · Larghezza · Anchura · Ширина: 3000 mm

52,5 t

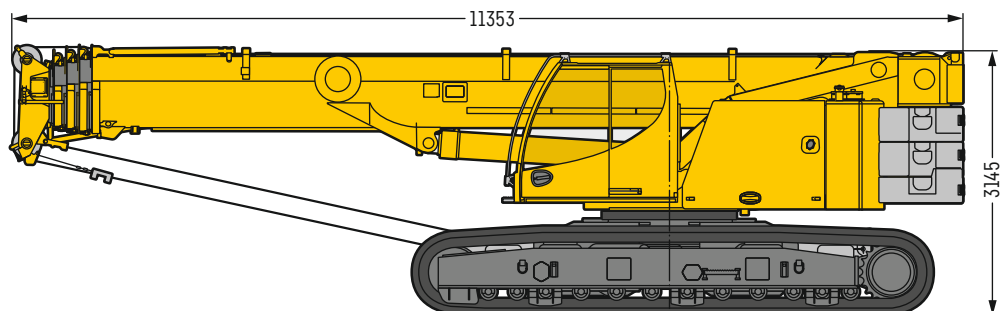

Ohne Drehbühnenballast und ohne Zentralballast · Without slewing platform counterweight and without centre counterweight · Sans contrepoids de la partie tournante et sans contrepoids central
 Senza zavorra piattaforma girevole e senza zavorra centrale · Sin contrapeso superestructura y sin contrapeso central · Без противовеса поворотной платформы и без центрального балласта
 Breite · Width · Largeur · Larghezza · Anchura · Ширина: 3000 mm

37,5 t

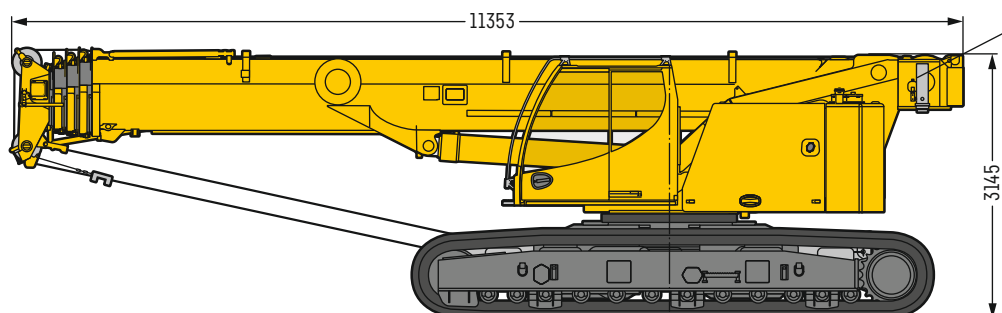

Option
 optional
 en option
 optional
 opcional
 по заказу

S2399.03

Transportplan

Transportation plan · Plan de transport · Piano di trasporto · Esquema de transporte · Транспортна

Ballastvarianten

Counterweight versions · Variantes de contrepoids · Possibilità di contrappeso · Variante s de contrapeso · Варианты противовеса

Zentralballast
Center counterweight
Contrepoids de base

Zavorra centrale
Contrapeso central
Центральный противовес

(2 x)

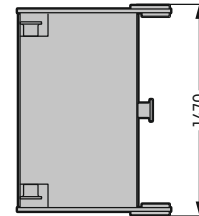
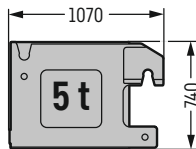

Teil A / Part A / Partie A
Ersatzballast für Winde 2
Replacement ballast for winch 2
Contrepoids de remplacement pour le treuil 2

Parte A / Pieza A / Часть A
Zavorra sostitutiva per 2° argano
Contrapeso de recambio para el segundo cabrestante
Компенсирующий противовес для лебедки 2

(1 x)

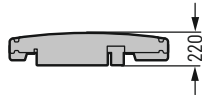
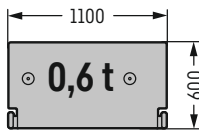

Winde 2 inkl. Seil
Winch 2 incl. rope
Treuil 2 incl. câble
Argano 2, incl. fune

Cabrestante 2 incl. el cable
Лебедка 2,
включая канат

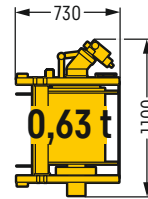
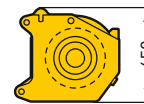

Teil B / Part B / Partie B
Drehbühnenballast
Counterweight slabs
Contrepoids de la partie tournante

Parte B / Pieza B / Часть B
Zavorra piattaforma girevole
Placas de contrapeso
Противовес поворотной платформы

(1 x)

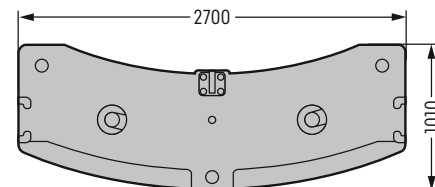
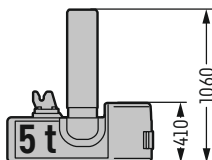

Teil C / Part C / Partie C
Drehbühnenballast
Counterweight slabs
Contrepoids de la partie tournante

Parte C / Pieza C / Часть C
Zavorra piattaforma girevole
Placas de contrapeso
Противовес поворотной платформы

(2 x)

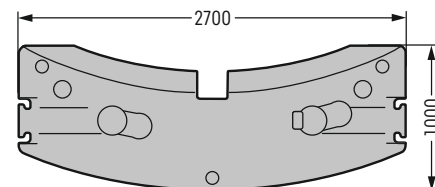
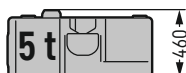

S2408.01

	Teil A · Part A · Partie A Parte A · Pieza A · Часть A à 0,6 t	Teil B · Part B · Partie B Parte B · Pieza B · Часть B à 5 t	Teil C · Part C · Partie C Parte C · Pieza C · Часть C à 5 t
			
5,6 t*	1x	1x	-
10,6 t	1x	1x	1x
15,6 t	1x	1x	2x

*standard · standard · standard · standard · estandard · стандарт

Wirtschaftlicher Transport und einfache Montage

Economical transportation and simple erection • Transport économique et montage simplifié • Trasporto economico e montaggio semplice • Transporte económico y fácil montaje • Экономичная транспортировка и монтаж

Transportbeispiel, Kran ohne Ballast

Transport example, crane without ballast • Exemple de transport, grue sans contrepoids • Esempio di trasporto, gru senza zavorra • Ejemplo de transporte, grúa sin contrapeso • Пример транспортировки, кран без балласта



Transportbeispiele, Kran mit Vollballast

Transport example, crane with complete ballast • Exemple de transport, grue avec contrepoids complet • Esempi di trasporto, gru con zavorra totale • Ejemplos de transporte, grúa con contrapeso máx. • Примеры транспортировки, кран с полным балластом

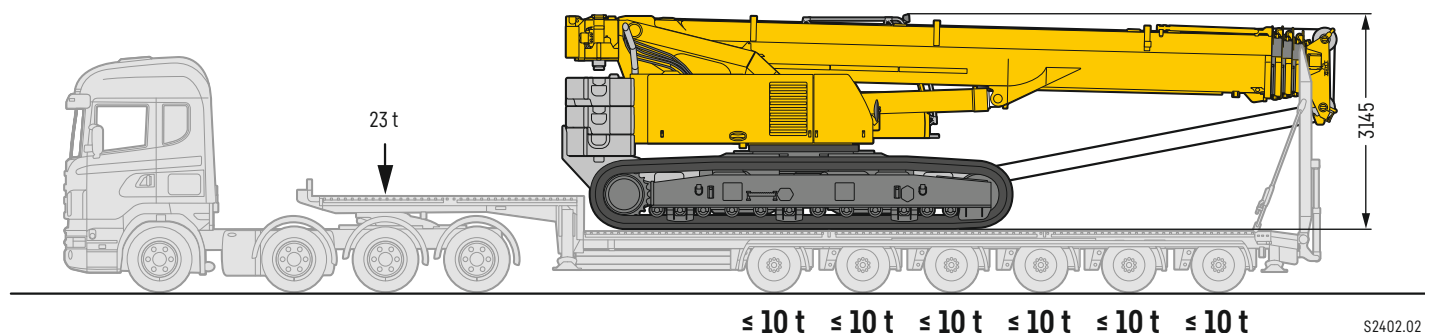
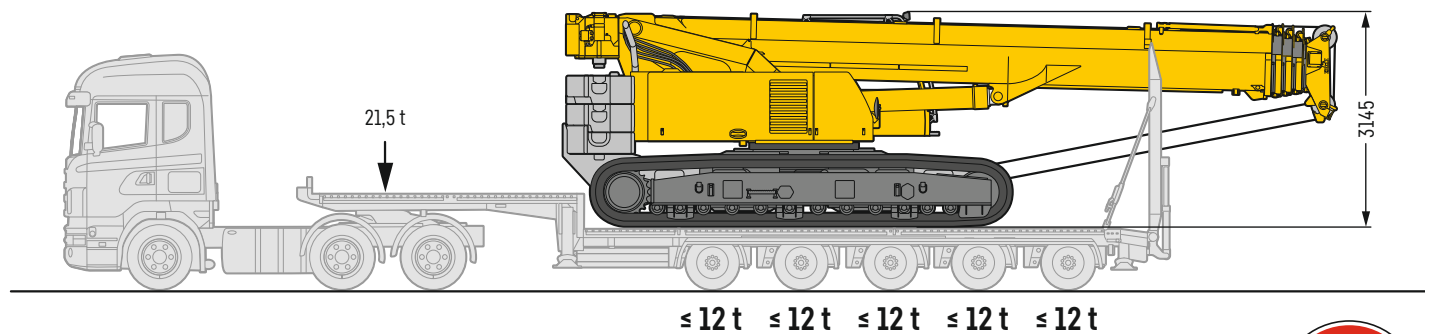

S2402.02

Aufbau Variante A

Assembly – Version A • Montage – Variante A • Montaggio – Variante A
Montaje – Variante A • Установка – вариант A

Ohne Drehbühnenballast und ohne Zentralballast - Without slewing platform counterweight and without centre counterweight - Sans contrepoids de la partie tournante et sans contrepoids central - Senza zavorra piattaforma girevole e senza zavorra centrale - Sin contrapeso superestructura y sin contrapeso central - Без противовеса поворотной платформы и без центрального балласта

1

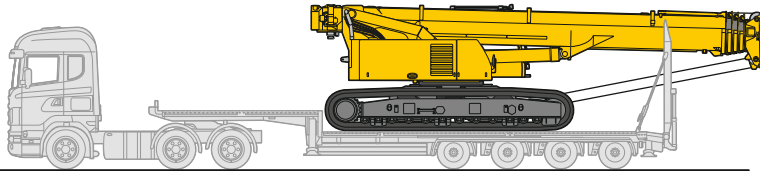

Gesamtgewicht · Total weight · Poids total · Peso complessivo · Peso total · Общий вес: **37,5 t**
Breite · Width · Largeur · Larghezza · Anchura · Ширина: **3000 mm**

2

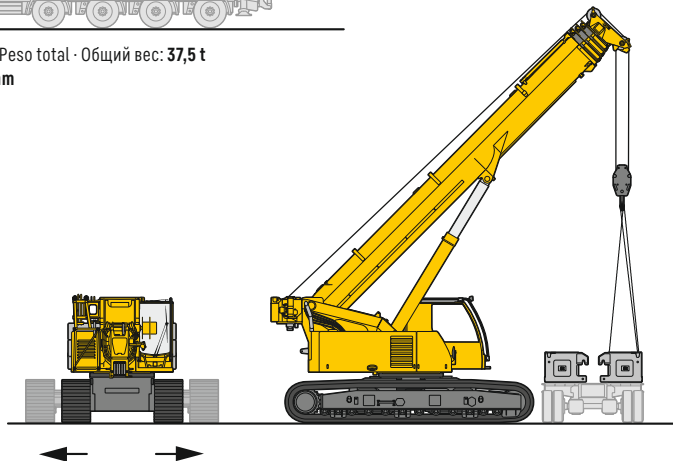

3

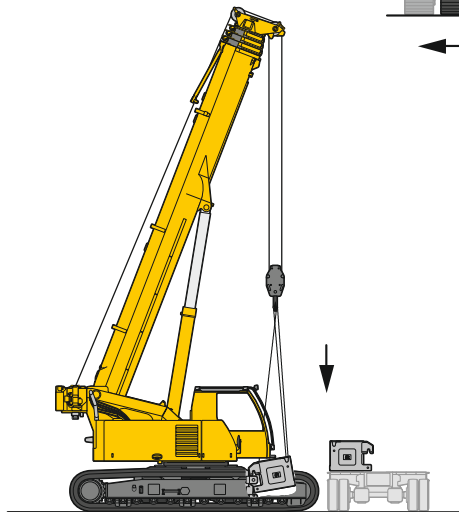

4

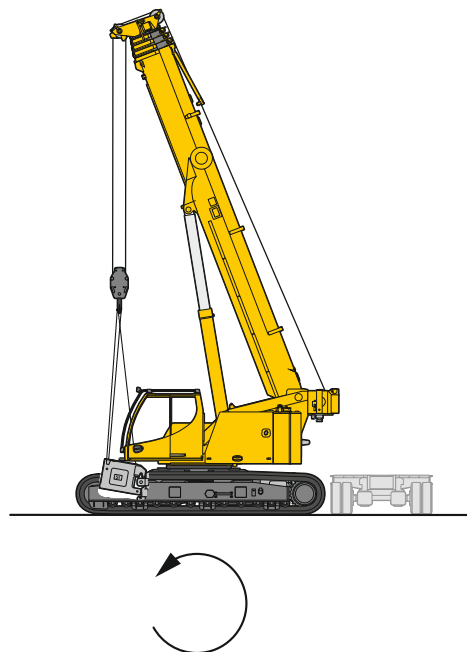

S2401.01

Aufbau Variante A

Assembly – Version A • Montage – Variante A • Montaggio – Variante A
Montaje – Variante A • Установка – вариант А

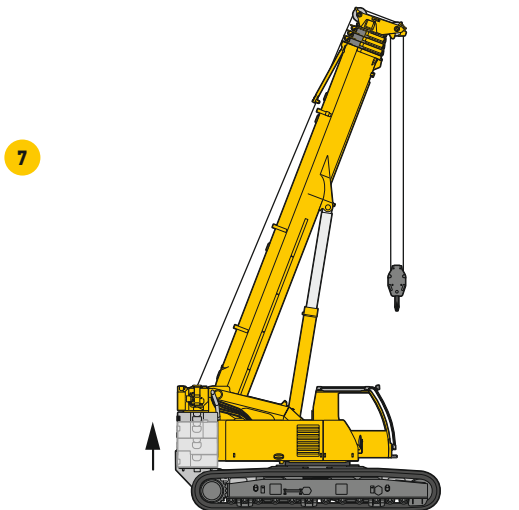
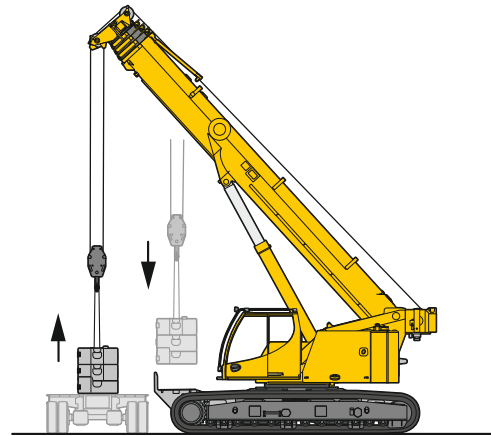
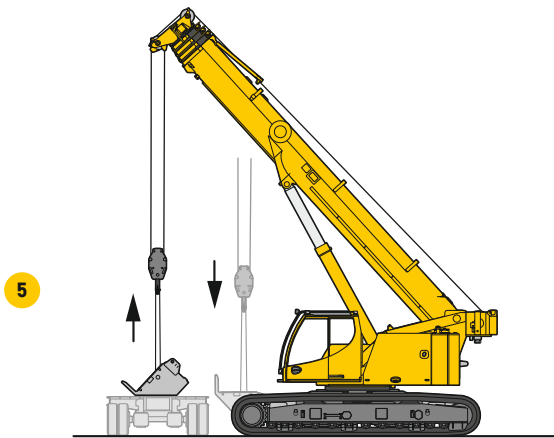

S2401.01

Aufbau Variante B

Assembly – Version B • Montage – Variante B • Montaggio – Variante B
Montaje – Variante B • Установка – вариант B

Mit Drehbühnenballast und Zentralballast • With slewing platform counterweight and centre counterweight • Avec contrepoids de la partie tournante et contrepoids central • Con zavorra piattaforma girevole e zavorra centrale • Con contrapeso superestructura y contrapeso central • С противовеса поворотной платформы и центрального балласта

1

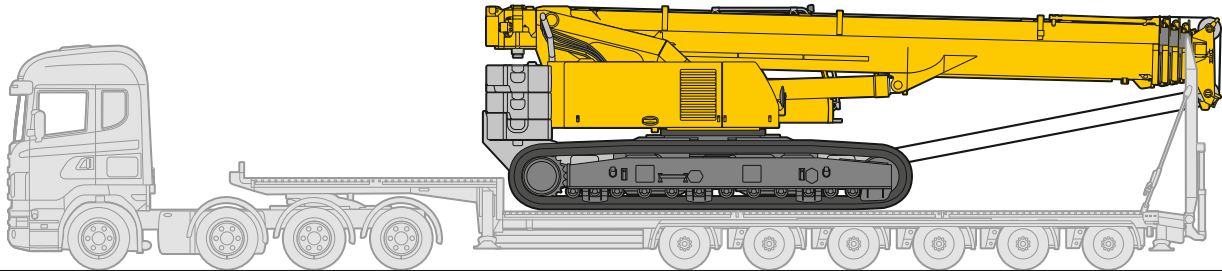

Gesamtgewicht • Total weight • Poids total • Peso complessivo • Peso total • Общий вес: **62,6 t**
Breite • Width • Largeur • Larghezza • Anchura • Ширина: **3000 mm**

2

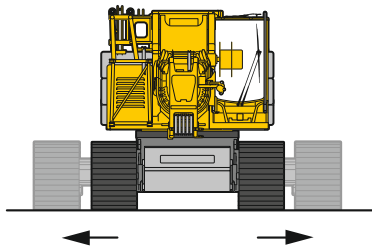

3

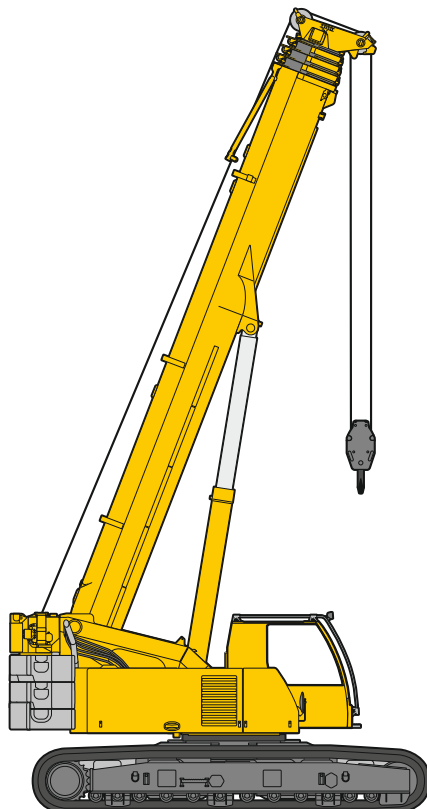

S2400.03

Kranarbeit mit Seitenneigung

Crane operation with side inclination • Utilisation de la grue en inclinaison latérale • Il lavoro della gru in condizioni di inclinazione laterale • Trabajos de grúa con inclinación lateral • Работа крана с боковым наклоном



Zusätzliche Einsatzmöglichkeiten eröffnen sich durch die serienmäßig programmierten Traglasttabellen für Kranarbeiten mit Hauptausleger oder Montagespitze auf bis zu 4° Boden­neigung.

Additional operational possibilities are offered by the load charts programmed as standard for working with main boom and assembly jib on surfaces with an inclination up to 4°.

Les possibilités d'application de la grue sont étendues grâce aux tableaux des charges programmés de série permettant d'utiliser la grue avec une inclinaison latérale pouvant aller jusqu'à 4°.

Ulteriori possibilità d'impiego derivano dalle tabelle di portata per i lavori delle gru fino a un'inclinazione del terreno del 4°.

Por la programación en serie de las tablas de carga para trabajos de grúa de hasta 4° de inclinación, se presentan campos de aplicación adicionales.

Дополнительные возможности эксплуатации открывают серийно запрограммированные таблицы грузоподъемности для работы крана с основной стрелой или с монтажным удлинителем с уклоном площадки до 4°.

Große Einsatzvielfalt

Great operational diversity • Grande polyvalence • Molteplicità di impiego
Gran variedad de aplicaciones • Широкая сфера эксплуатации

Hohe Flexibilität

High flexibility • Haute flexibilité • Elevata flessibilità • Gran flexibilidad • Высокая гибкость

Aufgrund seiner hervorragenden Geländegängigkeit und der Möglichkeit unter voller Last feinfühlig zu verfahren, bietet der LTR 1060 eine enorme Einsatzflexibilität,

Due to its extraordinary cross-country mobility and the possibility to drive sensitively with full load, the LTR 1060 offers an extraordinary operation diversity.

Grâce à son excellent comportement en tout-terrain et sa souplesse de déplacement à pleine charge, la LTR 1060 permet une utilisation extrêmement flexible.

Grazie all'ottima manovrabilità nei cantieri e grazie alla possibilità di spostarsi con carico completo, la LTR 1060 offre una notevole molteplicità d'impiego.

Por su alta capacidad todoterreno y la posibilidad de traslación con precisión bajo peso total, la LTR 1060 ofrece una gran variedad de campos de aplicación.

Благодаря своей исключительной проходимости по бездорожью и возможности очень точно перемещаться с полной нагрузкой модель LTR 1060 предоставляет богатейшие возможности использования, например.

Teleskopierbare Raupenträger

Telescopic crawlers • Longérons télescopables • Cingoli regolabili
Porta orugas telescopables • Телескопируемые гусеничные движители

Bei beengten Verhältnissen können die Raupenträger hydraulisch auf eine Fahrzeugbreite von 3 m eintelekopiert werden.

In cramped conditions the crawlers can be retracted hydraulically to a chassis width of 3 m.

En cas d'espace restreint, les longerons peuvent être rentrés hydrauliquement. La largeur du véhicule n'est alors plus que de 3 m de large.

Anche in spazi ridotti i cingoli possono essere trasportati facendo rientrare idraulicamente gli stessi ottenendo una larghezza del veicolo di 3 m.

El chasis con las orugas se reduce para el transporte a una anchura de 3 m.

При транспортировке гусеничные тележки можно втянуть до ширины 3 м.

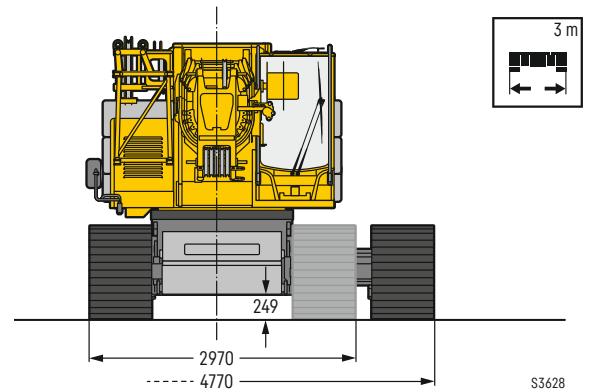

3-Steg-Bodenplatten, Breite 700 mm • triple grouser track pads, Width 700 mm
Tuiles à 3 nervures, Largeur 700 mm • 3-file piastre cingoli, Larghezza 700 mm
Tejas de 3 perfiles, Anchura 700 mm • 3-рёберные траки, Ширина 700 мм

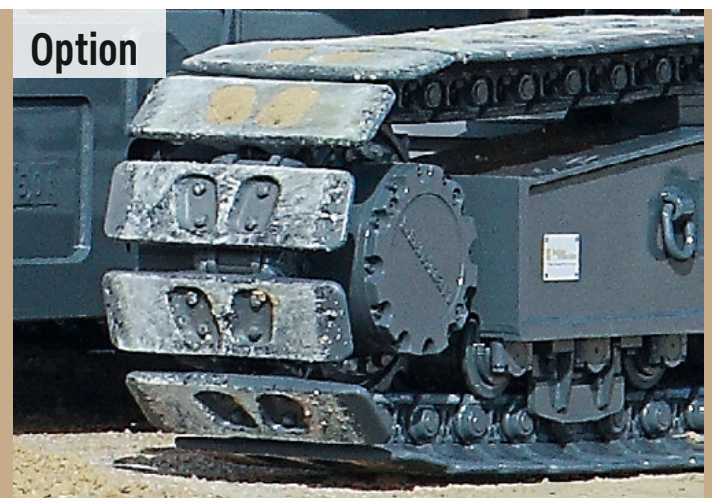

Option Flachbodenplatten, Breite 700 mm • Flat track pads, Width 700 mm
Tuiles plates, Largeur 700 mm • Cilindri piatti, Larghezza 700 mm
Tejas planas, Anchura 700 mm • Плоские траки, Ширина 700 мм

Intelligente Kransteuerung

Intelligent crane control · Commande intelligente de la grue · Comandi gru intelligenti · Control de grúa inteligente
Компьютеризированная система управления крана

Mit der mobilen Bedien- und Anzeigeeinheit BTT – Bluetooth Terminal werden Rüstarbeiten komfortabel und sicher mit Sichtkontakt durchgeführt.

With the mobile control and display unit BTT – Bluetooth Terminal the erection operations are comfortably and safely conducted within view.

L'unité de commande et d'affichage mobile et le terminal Bluetooth BTT permettent de réaliser les opérations d'équipement avec un confort optimal et en toute sécurité grâce à un contact visuel.

Grazie all'unità Bluetooth l'allestimento avviene in modo sicuro e confortevole.

Los trabajos de equipamiento se realizan de forma cómoda y segura con contacto visual gracias a la unidad de mando y consola de funciones BBT Bluetooth terminal.

За работами по монтажу, благодаря мобильному пульту управления и индикации - терминалу BTT – Bluetooth, можно теперь удобно наблюдать находясь на безопасном расстоянии.



Spurverstellung mit BTT

Track adjustment with BTT

Réglage de la voie avec le BTT

Regolazione carreggiata con BTT

Cambio de ancho de vía a través de BTT

Перестановка колеи с помощью BTT



Verfahren der Raupe und komplette Kranbedienung mit Funkfernsteuerung (Option)

Driving of the crawler chassis and complete crane operation with radio remote control (option)

Déplacement des chenilles et pilotage intégral de la grue avec la commande radio à distance (en option)

Regolazione dei cingoli e manovre gru con radiocomando (optional)





Traslación de las orugas y control sobre la grúa a través de telemando por radio (opcional)

Перемещение крана и полное управление краном с помощью дистанционного радиоуправления (опция)







Krandaten

Crane data · Dates de la grue · Dati gru · Características · Технические характеристики крана

	Gesamte Vortriebskraft · Total driving force · Puissance propulsive totale Potenza trazione totale · Fuerza de traslación · Общее тяговое усилие	410 kN
	Gesamtgewicht mit 15,6 t Gegengewicht, 10 t Zentralballast und Hakenflasche 3 Rollen Total weight with 15.6 t counterweight, 10 t central ballast and 3-sheave hook block Poids total avec contrepoids de 15,6 t, lest central de 10 t et moufle à crochet à 3 poulies Peso complessivo con 15,6 t contrappeso, 10 t zavorra centrale e bozzello 3 pulegge Peso total con 15,6 t de contrapeso, 10 t de contrapeso central y pasteca de 3 poleas Общий вес вместе с противовесом 15,6 т, центральным противовесом 10 т и крюковой подвеской с 3-мя роликами	62,6 t
	Mittlere Bodenpressung bei 62,6 t Gesamtgewicht und 700 mm Bodenplatten Average ground pressure at 62.6 t total weight and with 700 mm track pads Pression au sol moyenne pour un poids total de 62,6 t et des tuiles de 700 mm Pressione media senza con peso complessivo 62,6 t e piastre cingoli 700 m Media de presión sobre suelo, equipada con 62,6 t de peso total y tejas de 700 mm Среднее давление на грунт при общем весе 62,6 т и с траками 700 мм	8,6 t / m ²
	Fahrgeschwindigkeiten · Travel speeds · Vitesses de translation Velocità di trasferimento · Velocidades de traslación · Скорости хода	0 - 3 km/h
	Max. zulässige Steigfähigkeit · Max. permissible gradability · Pente admissible maxi. Mass. pendenza · Ascenso fiable máx. · Макс. допустимая крутизна преодолеваемого подъема	46 %









Hakenflasche

Hook block · Moufles à crochet · Bozzello · Pastecas · Крюковые подвески

			
60,0 t	7	14	0,400 t
46,1 t	5	11	0,400 t
30,2 t	3	7	0,280 t
13,3 t	1	3	0,195 t
4,5 t	-	1	0,075 t









Kranoberwagen



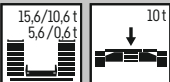

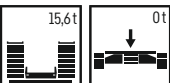

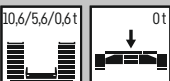

Crane superstructure · Partie tournante · Torretta · Superestructura · Поворотная часть

			
 0 - 111 m/min für einfachen Strang · single line · au brin simple per tiro diretto · a tiro directo · при однократной запасовке	15 mm	220 m	45 kN
 0 - 111 m/min für einfachen Strang · single line · au brin simple per tiro diretto · a tiro directo · при однократной запасовке	15 mm	220 m	45 kN
 0 - 1,7 min ⁻¹ · об/мин			
 ca. 55 s bis 84° Auslegerstellung · approx. 55 seconds to reach 84° boom angle env. 55 s jusqu'à 84° · circa 55 secondi fino ad un'angolazione del braccio di 84° aprox. 55 segundos hasta 84° de inclinación de pluma · ок. 55 сек. до выставления стрелы на 84°			
 ca. 240 s für Auslegerlänge 10,2 m - 40 m · approx. 240 seconds for boom extension from 10.2 m - 40 m env. 240 s pour passer de 10,2 m - 40 m · ca. 240 secondi per passare dalla lunghezza del braccio di 10,2 m - 40 m aprox. 240 segundos para telescopar la pluma de 10,2 m - 40 m · ок. 240 сек. до выдвижения от 10,2 м до 40 м			

Traglasttabellenübersicht

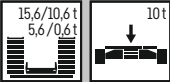
Overview of load charts · Aperçu des tableaux de charge · Prospetto delle tabelle di portata
 Tablas de carga · Краткое описание таблицы грузоподъемности

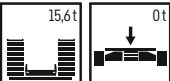
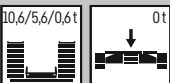
		
		
	-	
	-	

 		
	-	
	-	-
	-	

Ballastvarianten siehe Bedienungsanleitung · ballast versions see operation manual · variantes de lestage, voir le manuel d'instructions · per le varianti zavorra consultare il manuale d'istruzioni
 variantes de contrapeso, véase manual de instrucciones · варианты балласта см. в руководстве по обслуживанию

n.v./n.h. = nach vorne/nach hinten · over front/over rear · en avant/en arrière · sulla parte anteriore/sul posteriore · hacia delante/hacia atrás · стрела повернута вперед/стрела повернута назад

Auslegersysteme

Boom/jib combinations · Configurations de flèche · Sistema braccio · Sistemas de pluma · Стреловые системы

T **Teleskopausleger** · Telescopic boom · Flèche télescopique · Braccio telescopico · Pluma telescópica · Телескопическая стрела

K **Mechanisch verstellbare Klappspitze** · Mechanically adjustable folding jib
Pointe pliante réglable mécaniquement · Punta pieghevole regolabile meccanicamente
Plumín abatible ajustable mecánica · Механически перемещаемая надставка крана (гусёк)

K **Montagespitze** · Assembly jib · Fléchette de montage
Falconcino da montaggi · Plumín de montaje
Монтажный удлинитель стрелы



S3627

Hubhöhen

T

Lifting heights · Hauteurs de levage · Altezze di sollevamento · Alturas de elevación · Высота подъема

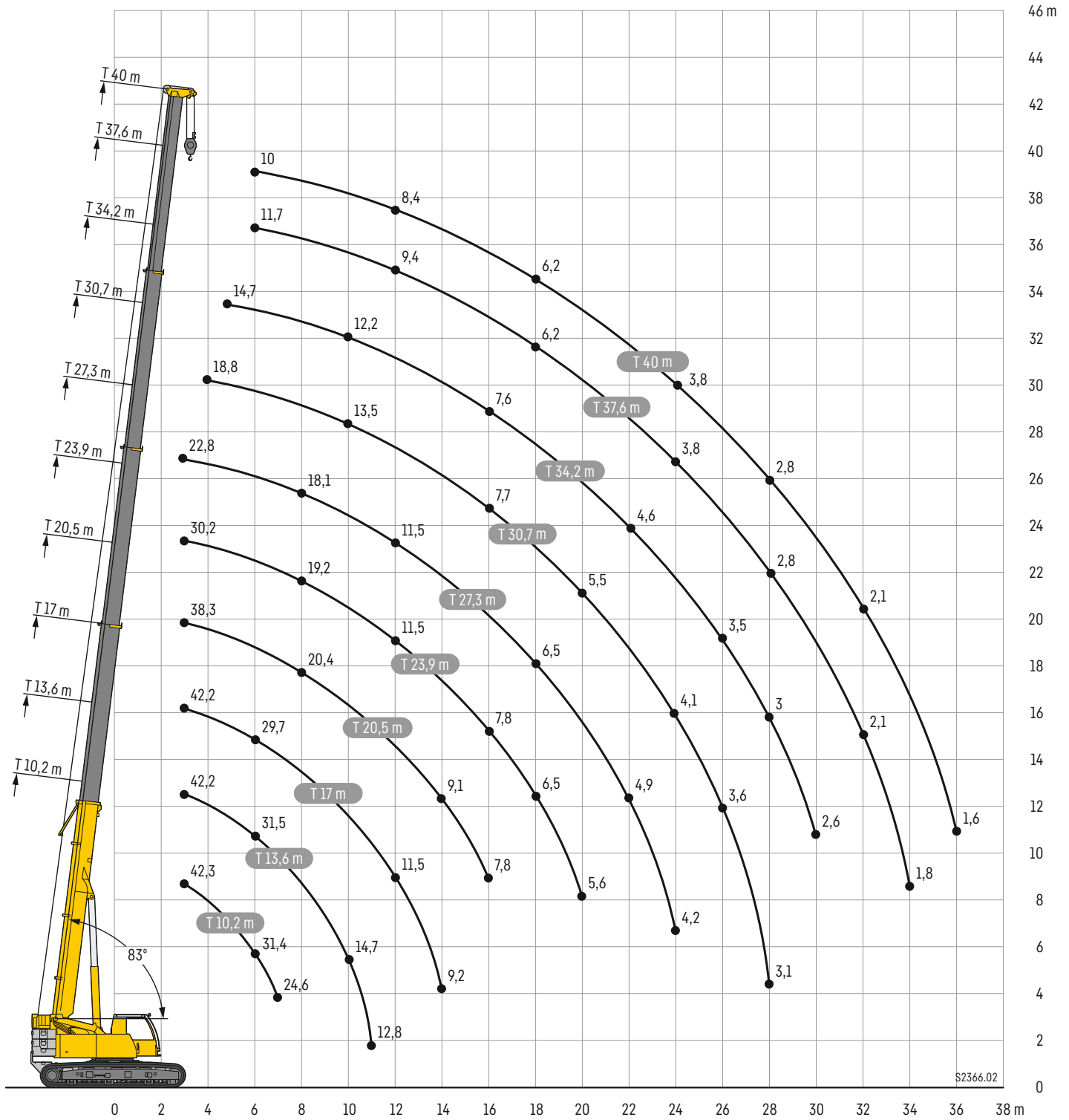

Traglasten

T

Lifting capacities • Forces de levage • Portate • Tablas de carga • Грузоподъемность

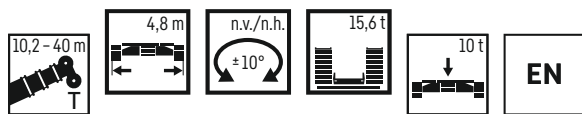

	10,2 m		13,6 m	17 m	20,5 m	23,9 m	27,3 m	30,7 m	34,2 m	37,6 m	40 m	
	*											
2	60	55,7	41,8	41,4	37,2							2
2,5	56,4	52,6	42,2	41,8	38	29,8						2,5
3	51,6	49,8	42,2	42,2	38,3	30,2	22,8					3
3,5	42,3	46,6	42,3	41,3	38,1	30,2	23,3					3,5
4	34,1	43,5	41,6	39	37,1	30,2	23,7	18,8				4
4,5	28,4	40,2	38,8	36	33,8	30,2	23,9	19,1	14,7			4,5
5	24,3	36,8	35,5	33,4	31,5	30,1	23,7	19,1	14,9			5
6	17,7	31,7	31,6	30	28,5	27	21,9	18,4	14,9	11,7	10	6
7	13,4	25,2	25,6	25,2	24,4	22,9	20,1	17,1	14,4	11,6	10,1	7
8			21	21,1	20,8	19,6	18,3	15,9	13,7	11,3	9,9	8
9			17,6	17,9	17,8	17,1	16,1	14,8	13	10,8	9,6	9
10			15	15,3	15,3	15	14,4	13,7	12,2	10,3	9,3	10
11			13	13,3	13,3	13,1	13,2	12,2	11,5	9,8	8,8	11
12				11,7	11,7	11,5	11,8	11	10,8	9,4	8,4	12
14				9,4	9,3	9,6	9,4	9,3	9	8,4	7,6	14
16					7,9	7,9	7,7	7,8	7,6	7,6	7	16
18						6,6	6,5	6,6	6,5	6,4	6,3	18
20						5,7	5,8	5,6	5,5	5,4	5,4	20
22							5	4,8	4,7	4,5	4,5	22
24							4,2	4,1	4	3,8	3,8	24
26								3,6	3,5	3,3	3,3	26
28								3,1	3	2,8	2,8	28
30									2,6	2,5	2,5	30
32										2,1	2,1	32
34										1,8	1,8	34
36											1,6	36

* 0,6 t Drehbühnenballast • counterweight slabs • contrepoids de la partie tournante • zavorra piattaforma girevole • placas de contrapeso • ò портивес поворотной платформы

t_201_00004_00_000 / 00011_00_000

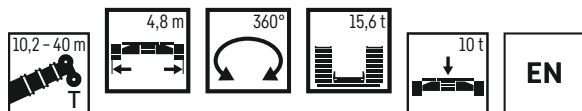

	10,2 m	13,6 m	17 m	20,5 m	23,9 m	27,3 m	30,7 m	34,2 m	37,6 m	40 m	
	3	42,3	42,2	42,2	38,3	30,2	22,8				
3,5	42,3	42,3	41,3	38,1	30,2	23,3					3,5
4	42,3	41,6	39	37,1	30,2	23,7	18,8				4
4,5	40,2	38,8	36	33,8	30,2	23,9	19,1	14,7			4,5
5	36,8	35,5	33,4	31,5	30,1	23,7	19,1	14,9			5
6	31,4	31,5	29,7	28,5	26,7	21,9	18,4	14,9	11,7	10	6
7	24,6	25,1	24,7	23,9	22,5	20,1	17,1	14,4	11,6	10,1	7
8		20,6	20,9	20,4	19,2	18,1	15,9	13,7	11,3	9,9	8
9		17,2	17,5	17,5	16,8	15,8	14,8	13	10,8	9,6	9
10		14,7	15,1	15	14,7	14,2	13,5	12,2	10,3	9,3	10
11		12,8	13,1	13	12,8	13	12	11,5	9,8	8,8	11
12			11,5	11,5	11,5	11,5	10,8	10,6	9,4	8,4	12
14			9,2	9,1	9,4	9,2	9,1	8,8	8,4	7,6	14
16				7,8	7,8	7,6	7,7	7,6	7,4	7	16
18					6,5	6,5	6,4	6,4	6,2	6,2	18
20					5,6	5,6	5,5	5,4	5,3	5,3	20
22						4,9	4,7	4,6	4,5	4,5	22
24						4,2	4,1	4	3,8	3,8	24
26							3,6	3,5	3,3	3,3	26
28							3,1	3	2,8	2,8	28
30								2,6	2,5	2,5	30
32									2,1	2,1	32
34									1,8	1,8	34
36										1,6	36

t_201_00021_00_000

Traglasten

T

Lifting capacities • Forces de levage • Portate • Tablas de carga • Грузоподъемность

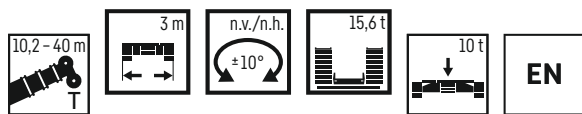

	10,2 m	13,6 m	17 m	20,5 m	23,9 m	27,3 m	30,7 m	34,2 m	37,6 m	40 m	
2	42,3	41,8	41,4	37,2							2
2,5	42,3	42,2	41,8	38	29,8						2,5
3	42,3	42,2	42,2	38,3	30,2	22,8					3
3,5	42,3	42,3	41,3	38,1	30,2	23,3					3,5
4	42,3	41,6	39	36,9	30,2	23,7	18,8				4
4,5	40,2	38,8	36	33,8	29,8	23,9	19,1	14,7			4,5
5	36,8	35,5	33,4	31,5	28,3	23,7	19,1	14,9			5
6	31,7	31,6	30	28,5	25,7	21,9	18,4	14,9	11,7	10	6
7	25,2	25,6	25,2	24,4	22,8	20,1	17,1	14,4	11,6	10,1	7
8		21	21,1	20,8	19,6	18,3	15,9	13,7	11,3	9,9	8
9		17,6	17,9	17,8	17,1	16,1	14,8	13	10,8	9,6	9
10		15	15,3	15,3	15	14,4	13,7	12,2	10,3	9,3	10
11		13	13,3	13,3	13,1	13,2	12,2	11,5	9,8	8,8	11
12			11,7	11,7	11,5	11,8	11	10,8	9,4	8,4	12
14			9,4	9,3	9,6	9,4	9,3	9	8,4	7,6	14
16				7,9	7,9	7,7	7,8	7,6	7,6	7	16
18					6,6	6,5	6,6	6,5	6,4	6,3	18
20					5,7	5,8	5,6	5,5	5,4	5,4	20
22						5	4,8	4,7	4,5	4,5	22
24						4,2	4,1	4	3,8	3,8	24
26							3,6	3,5	3,3	3,3	26
28							3,1	3	2,8	2,8	28
30								2,6	2,5	2,5	30
32									2,1	2,1	32
34									1,8	1,8	34
36										1,6	36

t_201_00041_00_000

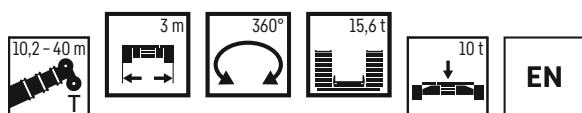

	10,2 m	13,6 m	17 m	20,5 m	23,9 m	27,3 m	30,7 m	34,2 m	37,6 m	40 m	
5	23										5
6	17,5	18,2	16,4	15,4							6
7	14	14,6	14,2	13,2	12,3						7
8		12,1	12,4	12,1	11,6	10,8	10,1				8
9		10,2	10,5	10,8	10,5	9,7	9,2				9
10		8,7	9,1	9,3	9,3	9	8,5	8,1	7,6		10
11		7,6	7,9	8,1	8,2	8	7,6	7,2	6,8	6,6	11
12			6,9	7,2	7,2	7,2	6,8	6,5	6,1	6	12
14			5,5	5,8	5,8	5,8	5,6	5,3	4,9	4,9	14
16				4,7	4,7	4,7	4,6	4,4	4,1	4	16
18					3,9	3,9	3,8	3,7	3,3	3,3	18
20					3,3	3,3	3,2	3	2,8	2,7	20
22						2,7	2,6	2,5	2,3	2,2	22
24						2,3	2,2	2,1	1,9	1,8	24
26							1,8	1,7	1,5	1,5	26
28							1,5	1,4	1,2	1,2	28
30								1,1	0,9	0,9	30

t_201_00051_00_000

Traglasten

T

Lifting capacities • Forces de levage • Portate • Tablas de carga • Грузоподъемность

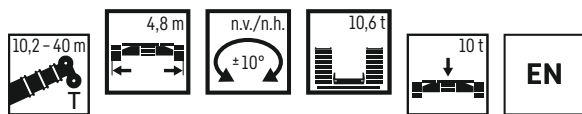

	10,2 m	13,6 m	17 m	20,5 m	23,9 m	27,3 m	30,7 m	34,2 m	37,6 m	40 m	
2	57	41,8	41,4	37,2							2
2,5	54,4	42,2	41,8	38	29,8						2,5
3	50,9	42,2	42,2	38,3	30,2	22,8					3
3,5	47,3	42,3	41,3	38,1	30,2	23,3					3,5
4	43,8	41,6	39	37,1	30,2	23,7	18,8				4
4,5	39,9	38,8	35,5	33,3	30,2	23,9	19,1	14,7			4,5
5	36,3	34,3	31,7	30,6	28,3	23,7	19,1	14,9			5
6	27,6	27,5	25,9	24,7	23	21,4	18,4	14,9	11,7	10	6
7	21,2	22	21,8	20,6	19,3	18,3	17	14,4	11,6	10,1	7
8		17,8	18,1	17,5	16,4	16	14,8	13,7	11,3	9,9	8
9		14,8	15,1	15	14,4	14,1	13,2	12,6	10,8	9,6	9
10		12,6	12,9	12,8	13	12,4	11,8	11,1	10,3	9,3	10
11		10,9	11,2	11,1	11,4	11	10,5	10,1	9,8	8,8	11
12			9,8	10,1	10	9,8	9,7	9,3	8,9	8,4	12
14			7,8	8,1	8	8	7,9	7,7	7,3	7,2	14
16				6,6	6,5	6,6	6,5	6,4	6,1	6	16
18					5,5	5,5	5,4	5,3	5,1	5	18
20					4,6	4,5	4,4	4,3	4,1	4,1	20
22							3,8	3,7	3,6	3,4	22
24							3,3	3,2	3,1	2,9	24
26								2,7	2,6	2,5	26
28								2,4	2,3	2,1	28
30									2	1,7	30
32										1,5	32
34										1,2	34
36										1	36

t_201_00012_00_000

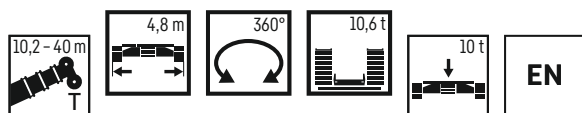

	10,2 m	13,6 m	17 m	20,5 m	23,9 m	27,3 m	30,7 m	34,2 m	37,6 m	40 m	
3	42,3	42,2	42,2	38,3	30,2	22,8					3
3,5	42,3	42,3	41,3	38,1	30,2	23,3					3,5
4	42,3	41,6	39	37,1	30,2	23,7	18,8				4
4,5	39,9	38,3	35	32,5	30,2	23,9	19,1	14,7			4,5
5	36,2	33,5	31,1	29,9	27,7	23,7	19,1	14,9			5
6	26,9	26,9	25,6	24,1	22,5	21	18,4	14,9	11,7	10	6
7	20,7	21,5	21,4	20,2	18,9	18	16,9	14,4	11,6	10,1	7
8		17,4	17,7	17,2	16,2	15,8	14,5	13,7	11,3	9,9	8
9		14,5	14,8	14,7	14,2	13,8	13,1	12,3	10,8	9,6	9
10		12,3	12,6	12,6	12,8	12,1	11,5	10,9	10,3	9,3	10
11		10,6	10,9	11	11,2	10,8	10,4	10,1	9,6	8,8	11
12			9,6	9,9	9,8	9,6	9,5	9,2	8,7	8,4	12
14			7,6	7,9	7,8	7,9	7,8	7,6	7,1	7	14
16				6,5	6,4	6,5	6,4	6,3	5,9	5,8	16
18					5,4	5,4	5,3	5,2	5	4,9	18
20					4,5	4,5	4,4	4,3	4,1	4,1	20
22							3,8	3,7	3,6	3,4	22
24							3,3	3,2	3,1	2,9	24
26								2,7	2,6	2,5	26
28								2,4	2,3	2,1	28
30									1,9	1,7	30
32										1,4	32
34										1,2	34
36										1	36

t_201_00022_00_000

Traglasten

T

Lifting capacities • Forces de levage • Portate • Tablas de carga • Грузоподъемность

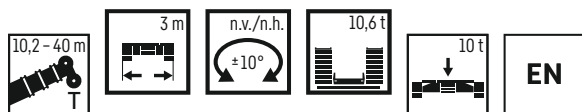

	10,2 m	13,6 m	17 m	20,5 m	23,9 m	27,3 m	30,7 m	34,2 m	37,6 m	40 m	
2	42,3	41,8	41,4	37,2							2
2,5	42,3	42,2	41,8	38	29,8						2,5
3	42,3	42,2	42,2	37,1	30,1	22,8					3
3,5	42,3	42,3	41,3	34,4	29,2	23,3					3,5
4	42,3	41,6	39	32,1	27,5	23,3	18,8				4
4,5	39,9	38,8	35,5	31,3	26	22,3	18,8	14,7			4,5
5	36,3	34,3	31,7	29,5	24,6	21,2	18,3	14,9			5
6	27,6	27,5	25,9	24,7	22,3	19,4	16,8	14,9	11,7	10	6
7	21,2	22	21,8	20,6	19,3	17,8	15,5	14,1	11,6	10,1	7
8		17,8	18,1	17,5	16,4	16	14,4	13,1	11,3	9,9	8
9		14,8	15,1	15	14,4	14,1	13,2	12,3	10,8	9,6	9
10		12,6	12,9	12,8	13	12,4	11,8	11,1	10,3	9,3	10
11		10,9	11,2	11,1	11,4	11	10,5	10,1	9,8	8,8	11
12			9,8	10,1	10	9,8	9,7	9,3	8,9	8,4	12
14			7,8	8,1	8	8	7,9	7,7	7,3	7,2	14
16				6,6	6,5	6,6	6,5	6,4	6,1	6	16
18					5,5	5,5	5,4	5,3	5,1	5	18
20					4,6	4,5	4,4	4,3	4,1	4,1	20
22						3,8	3,7	3,6	3,4	3,5	22
24						3,3	3,2	3,1	2,9	2,9	24
26							2,7	2,6	2,5	2,5	26
28							2,4	2,3	2,1	2,1	28
30								2	1,7	1,8	30
32									1,5	1,4	32
34									1,2	1,2	34
36										1	36

t_201_00042_00_000

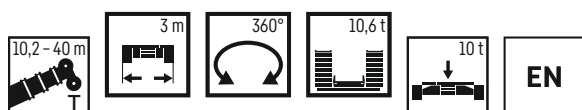

	10,2 m	13,6 m	17 m	20,5 m	23,9 m	27,3 m	30,7 m	34,2 m	37,6 m	40 m	
3	34,5	30,7	27,6	25,2							3
3,5	29,4	27,4	24,7	22,5	20,5						3,5
4	25	23,6	22,1	20,5	18,8	17,3					4
4,5	21,7	20,7	19,7	18,3	17,3	15,8					4,5
5	18,8	18,3	17,5	16,8	15,8	14,6	13,7				5
6	14,3	14,8	14,3	13,9	13,2	12,6	11,9	11,2	10,4		6
7	11,3	11,9	12	11,7	11,2	10,7	10,1	9,5	8,9	8,7	7
8		9,8	10,1	10	9,6	9,3	8,7	8,3	7,7	7,5	8
9		8,2	8,5	8,7	8,4	8,1	7,6	7,2	6,7	6,6	9
10		7	7,3	7,5	7,4	7,1	6,7	6,3	5,9	5,8	10
11		6	6,3	6,5	6,5	6,3	6	5,6	5,2	5,1	11
12			5,5	5,8	5,8	5,6	5,3	5	4,6	4,5	12
14			4,3	4,5	4,5	4,5	4,3	4	3,7	3,6	14
16				3,6	3,7	3,6	3,5	3,2	2,9	2,8	16
18					2,9	2,9	2,8	2,6	2,3	2,3	18
20					2,4	2,4	2,3	2,1	1,8	1,8	20
22						1,9	1,8	1,7	1,4	1,4	22
24						1,6	1,4	1,3	1,1	1,1	24
26							1,1	1	0,8	0,7	26
28							0,9	0,8			28

t_201_00052_00_000

Traglasten

T

Lifting capacities • Forces de levage • Portate • Tablas de carga • Грузоподъемность

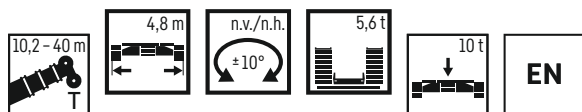

	10,2 m	13,6 m	17 m	20,5 m	23,9 m	27,3 m	30,7 m	34,2 m	37,6 m	40 m	
2	57,4	41,8	41,4	37,2							2
2,5	55,8	42,2	41,8	38	29,8						2,5
3	51,6	42,2	42,2	38,3	30,2	22,8					3
3,5	47,3	41,9	40,3	36,5	30,2	23,3					3,5
4	42,5	38,4	34,5	31,7	29,3	23,7	18,8				4
4,5	36,2	32,6	30,1	28,6	26,2	23,9	19,1	14,7			4,5
5	31,1	28,8	27,3	25,2	23,2	21,8	19,1	14,9			5
6	22,6	22,8	21,7	20,2	18,9	18,2	16,6	14,9	11,7	10	6
7	17,3	18	17,8	16,8	16,3	15,2	14,4	13,5	11,6	10,1	7
8		14,5	14,9	14,2	13,9	13,1	12,6	12	11,3	9,9	8
9		12	12,4	12,6	12,1	11,4	11,1	10,6	9,9	9,5	9
10		10,2	10,5	10,8	10,6	10,3	9,8	9,3	8,8	8,6	10
11		8,7	9,1	9,3	9,3	9,2	8,7	8,3	7,8	7,6	11
12			7,9	8,2	8,2	8,2	7,8	7,4	7	6,8	12
14			6,2	6,5	6,5	6,5	6,3	6	5,6	5,5	14
16				5,2	5,2	5,2	5,1	5	4,6	4,5	16
18					4,1	4,1	4	3,9	3,7	3,7	18
20					3,4	3,4	3,3	3,2	3	3	20
22						2,9	2,7	2,6	2,5	2,5	22
24						2,4	2,3	2,2	2	2	24
26							1,9	1,8	1,6	1,7	26
28							1,6	1,5	1,3	1,3	28
30								1,2	1	1	30
32									0,8	0,8	32

t_201_00013_00_000

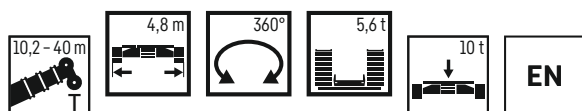

	10,2 m	13,6 m	17 m	20,5 m	23,9 m	27,3 m	30,7 m	34,2 m	37,6 m	40 m	
3	42,3	42,2	42,2	38,3	30,2	22,8					3
3,5	42,3	41,7	39,7	36	30,2	23,3					3,5
4	41,4	37,3	33,6	31,7	28,8	23,7	18,8				4
4,5	35,2	31,9	29,6	27,9	25,6	23,4	19,1	14,7			4,5
5	30,2	28,2	26,6	24,6	22,7	21,3	18,9	14,9			5
6	22	22,3	21,2	19,8	18,5	17,8	16,3	14,9	11,7	10	6
7	16,9	17,6	17,4	16,4	16	14,9	14	13,2	11,6	10,1	7
8		14,2	14,5	14,1	13,6	12,8	12,4	11,8	11	9,9	8
9		11,7	12,1	12,4	11,8	11,3	10,9	10,3	9,7	9,4	9
10		9,9	10,3	10,6	10,4	10,1	9,6	9,1	8,6	8,4	10
11		8,5	8,9	9,1	9,1	9	8,5	8,1	7,6	7,4	11
12			7,7	8	8	8	7,6	7,2	6,8	6,6	12
14			6,1	6,3	6,3	6,4	6,2	5,9	5,5	5,4	14
16				5,1	5,1	5,1	5	4,8	4,5	4,4	16
18					4,1	4,1	4	3,9	3,7	3,6	18
20					3,4	3,4	3,3	3,2	3	3	20
22						2,9	2,7	2,6	2,5	2,5	22
24						2,4	2,3	2,2	2	2	24
26							1,9	1,8	1,6	1,7	26
28							1,6	1,5	1,3	1,3	28
30								1,2	1	1	30
32									0,8	0,8	32

t_201_00023_00_000

Traglasten

T

Lifting capacities • Forces de levage • Portate • Tablas de carga • Грузоподъемность

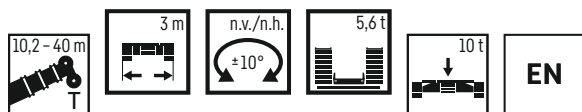

	10,2 m	13,6 m	17 m	20,5 m	23,9 m	27,3 m	30,7 m	34,2 m	37,6 m	40 m	
2	42,3	41,8	41,4	36,7							2
2,5	42,3	42,2	41,8	34,3	28,6						2,5
3	42,3	42,2	40,7	31,6	26,7	22,6					3
3,5	42,3	41,9	37,3	30,6	25,1	21,5					3,5
4	41,7	38,4	34	28,6	23,6	20,3	17,5				4
4,5	36,2	32,6	30,1	26,8	22,3	19,3	16,7	14,4			4,5
5	31,1	28,8	27,3	25,2	21,1	18,4	15,9	14,1			5
6	22,6	22,8	21,7	20,2	18,8	16,8	14,8	13,3	11,6	10	6
7	17,3	18	17,8	16,8	16,3	15,2	13,7	12,3	10,9	10	7
8		14,5	14,9	14,2	13,9	13,1	12,6	11,5	10,1	9,5	8
9		12	12,4	12,6	12,1	11,4	11,1	10,6	9,5	8,9	9
10		10,2	10,5	10,8	10,6	10,3	9,8	9,3	8,8	8,4	10
11		8,7	9,1	9,3	9,3	9,2	8,7	8,3	7,8	7,6	11
12			7,9	8,2	8,2	8,2	7,8	7,4	7	6,8	12
14			6,2	6,5	6,5	6,5	6,3	6	5,6	5,5	14
16				5,2	5,2	5,2	5,1	5	4,6	4,5	16
18					4,1	4,1	4	3,9	3,7	3,7	18
20					3,4	3,4	3,3	3,2	3	3	20
22						2,9	2,7	2,6	2,5	2,5	22
24						2,4	2,3	2,2	2	2	24
26							1,9	1,8	1,6	1,7	26
28							1,6	1,5	1,3	1,3	28
30								1,2	1	1	30
32									0,8	0,8	32

t_201_00043_00_000

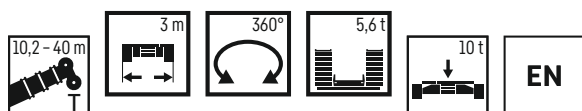

	10,2 m	13,6 m	17 m	20,5 m	23,9 m	27,3 m	30,7 m	34,2 m	37,6 m	40 m	
3	27,8	25,6	23,6	22	20,1	18,2					3
3,5	23	21,6	20,2	19	17,6	16,4					3,5
4	19,5	18,6	17,5	16,6	15,6	14,6	13,5				4
4,5	16,8	16,2	15,4	14,7	13,8	13	12,2	10,8			4,5
5	14,7	14,2	13,7	13,2	12,4	11,7	11	10,2			5
6	11	11,4	11,1	10,8	10,2	9,7	9,1	8,5	7,9	7,6	6
7	8,6	9,2	9,2	9	8,6	8,2	7,7	7,2	6,7	6,5	7
8		7,5	7,7	7,7	7,3	7	6,6	6,2	5,7	5,5	8
9		6,2	6,5	6,6	6,3	6,1	5,7	5,3	4,9	4,8	9
10		5,2	5,5	5,7	5,5	5,3	4,9	4,6	4,2	4,1	10
11		4,4	4,7	5	4,8	4,6	4,3	4	3,6	3,6	11
12			4	4,3	4,2	4,1	3,8	3,5	3,2	3,1	12
14			3	3,3	3,3	3,2	2,9	2,7	2,4	2,3	14
16				2,5	2,5	2,5	2,3	2,1	1,8	1,7	16
18					2	2	1,8	1,6	1,3	1,2	18
20					1,5	1,5	1,4	1,2	0,8	0,8	20
22						1,1	1	0,8			22
24						0,9					24

t_201_00053_00_000

Traglasten

T

Lifting capacities • Forces de levage • Portate • Tablas de carga • Грузоподъемность

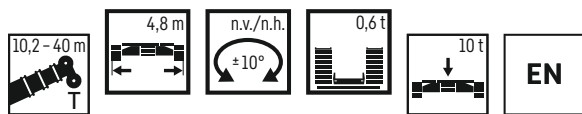

	10,2 m	13,6 m	17 m	20,5 m	23,9 m	27,3 m	30,7 m	34,2 m	37,6 m	40 m	
2	57,4	41,8	41,4	37,2							2
2,5	56,4	42,2	41,8	38	29,8						2,5
3	51,6	42,1	39,5	35,2	30	22,8					3
3,5	42,3	36,7	32,4	30,1	27,5	23,3					3,5
4	34,1	31,1	28,7	26	23,8	22	18,7				4
4,5	28,4	26,5	24,7	22,6	21,3	19,6	17,6	14,7			4,5
5	24,3	22,9	21,5	19,8	18,9	17,4	16,2	14,6			5
6	17,7	17,8	17	16,3	15,3	14,5	13,7	12,8	11,6	10	6
7	13,4	14,1	13,9	13,5	12,7	12,2	11,5	10,8	10,1	9,7	7
8		11,3	11,6	11,4	10,9	10,5	9,8	9,2	8,6	8,4	8
9		9,2	9,6	9,8	9,4	9	8,5	8	7,5	7,3	9
10		7,7	8,1	8,4	8,2	7,9	7,4	7	6,5	6,3	10
11		6,4	6,8	7,1	7,2	6,9	6,5	6,2	5,7	5,6	11
12			5,9	6,2	6,2	6,1	5,8	5,4	5	4,9	12
14			4,2	4,7	4,6	4,6	4,5	4,3	3,9	3,9	14
16				3,6	3,6	3,6	3,5	3,4	3,1	3	16
18					2,8	2,9	2,7	2,6	2,5	2,4	18
20					2,3	2,3	2,2	2,1	1,9	1,9	20
22						1,9	1,8	1,7	1,5	1,5	22
24						1,5	1,4	1,3	1,1	1,1	24
26							1,1	1	0,8	0,8	26
28							0,9	0,7			28

t_201_00014_00_000

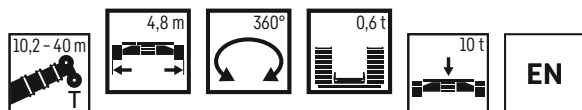

	10,2 m	13,6 m	17 m	20,5 m	23,9 m	27,3 m	30,7 m	34,2 m	37,6 m	40 m	
3	42,3	42,1	38,5	34,1	29,8	22,8					3
3,5	40,2	35,5	31,8	29,7	26,8	23,3					3,5
4	33	30,4	27,8	25,3	23,1	21,5	18,4				4
4,5	27,6	25,8	24	22	20,8	19,1	17,4	14,7			4,5
5	23,6	22,2	20,9	19,3	18,5	17	15,8	14,6			5
6	17,2	17,3	16,6	15,9	14,9	14,3	13,4	12,5	11,4	10	6
7	13	13,7	13,6	13,2	12,5	11,9	11,2	10,5	9,8	9,5	7
8		11	11,3	11,1	10,6	10,2	9,6	9	8,4	8,2	8
9		9	9,4	9,6	9,2	8,8	8,3	7,8	7,3	7,1	9
10		7,5	7,9	8,2	8	7,7	7,2	6,8	6,3	6,2	10
11		6,4	6,7	7	7	6,8	6,4	6	5,5	5,4	11
12			5,8	6,1	6,1	6	5,6	5,3	4,9	4,8	12
14			4,2	4,7	4,6	4,6	4,4	4,2	3,8	3,7	14
16				3,6	3,6	3,6	3,5	3,3	3	2,9	16
18					2,8	2,9	2,7	2,6	2,4	2,3	18
20					2,3	2,3	2,2	2,1	1,9	1,8	20
22						1,9	1,8	1,7	1,4	1,4	22
24						1,5	1,4	1,3	1,1	1,1	24
26							1,1	1	0,8	0,7	26
28							0,9	0,7			28

t_201_00024_00_000

Traglasten

T

Lifting capacities • Forces de levage • Portate • Tablas de carga • Грузоподъемность

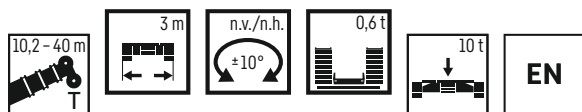

	10,2 m	13,6 m	17 m	20,5 m	23,9 m	27,3 m	30,7 m	34,2 m	37,6 m	40 m	
2	42,3	41,8	40,9	31,1							2
2,5	42,3	42,2	37,5	29,8	24,4						2,5
3	42,3	42,1	33,9	27,5	22,8	18,8					3
3,5	40,9	36,7	31,9	25,5	21,4	18,2					3,5
4	34,1	31,1	28,7	23,8	20,1	17,3	14,8				4
4,5	28,4	26,5	24,7	22,2	19	16,4	14,1	11,7			4,5
5	24,3	22,9	21,5	19,8	18	15,6	13,5	11,7			5
6	17,7	17,8	17	16,3	15,3	14,2	12,3	10,8	9,4	8,7	6
7	13,4	14,1	13,9	13,5	12,7	12,2	11,3	10	8,7	8,1	7
8		11,3	11,6	11,4	10,9	10,5	9,8	9,2	8,1	7,6	8
9		9,2	9,6	9,8	9,4	9	8,5	8	7,4	7,1	9
10		7,7	8,1	8,4	8,2	7,9	7,4	7	6,5	6,3	10
11		6,4	6,8	7,1	7,2	6,9	6,5	6,2	5,7	5,6	11
12			5,9	6,2	6,2	6,1	5,8	5,4	5	4,9	12
14			4,2	4,7	4,6	4,6	4,5	4,3	3,9	3,9	14
16				3,6	3,6	3,6	3,5	3,4	3,1	3	16
18					2,8	2,9	2,7	2,6	2,5	2,4	18
20					2,3	2,3	2,2	2,1	1,9	1,9	20
22						1,9	1,8	1,7	1,5	1,5	22
24						1,5	1,4	1,3	1,1	1,1	24
26							1,1	1	0,8	0,8	26
28							0,9	0,7			28

t_201_00044_00_000

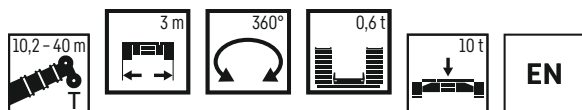

	10,2 m	13,6 m	17 m	20,5 m	23,9 m	27,3 m	30,7 m	34,2 m	37,6 m	40 m	
3	20,3	18,9	17,5	16,3	15	13,3					3
3,5	16,7	15,8	14,8	14	13	12,1					3,5
4	14	13,5	12,8	12,2	11,4	10,6	9,8				4
4,5	11,9	11,6	11,2	10,7	10,1	9,4	8,7	7,5			4,5
5	10,3	10,2	9,8	9,5	9	8,4	7,8	7,2			5
6	7,8	7,9	7,8	7,7	7,3	6,9	6,4	5,9	5,4	5,1	6
7	5,9	6,4	6,3	6,3	6	5,7	5,3	4,9	4,4	4,3	7
8		5,2	5,2	5,3	5	4,8	4,4	4,1	3,6	3,5	8
9		4,2	4,4	4,4	4,2	4,1	3,7	3,4	3	2,9	9
10		3,4	3,7	3,8	3,6	3,4	3,1	2,9	2,5	2,4	10
11		2,7	3,1	3,2	3,1	2,9	2,7	2,4	2,1	2	11
12			2,5	2,8	2,6	2,5	2,3	2	1,7	1,6	12
14			1,7	2	1,9	1,8	1,6	1,4	1	1	14
16				1,4	1,4	1,3	1,1	0,8			16
18					0,9	0,8					18

t_201_00054_00_000

Hubhöhen

TK

Lifting heights • Hauteurs de levage • Altezze di sollevamento • Alturas de elevación • Высота подъема

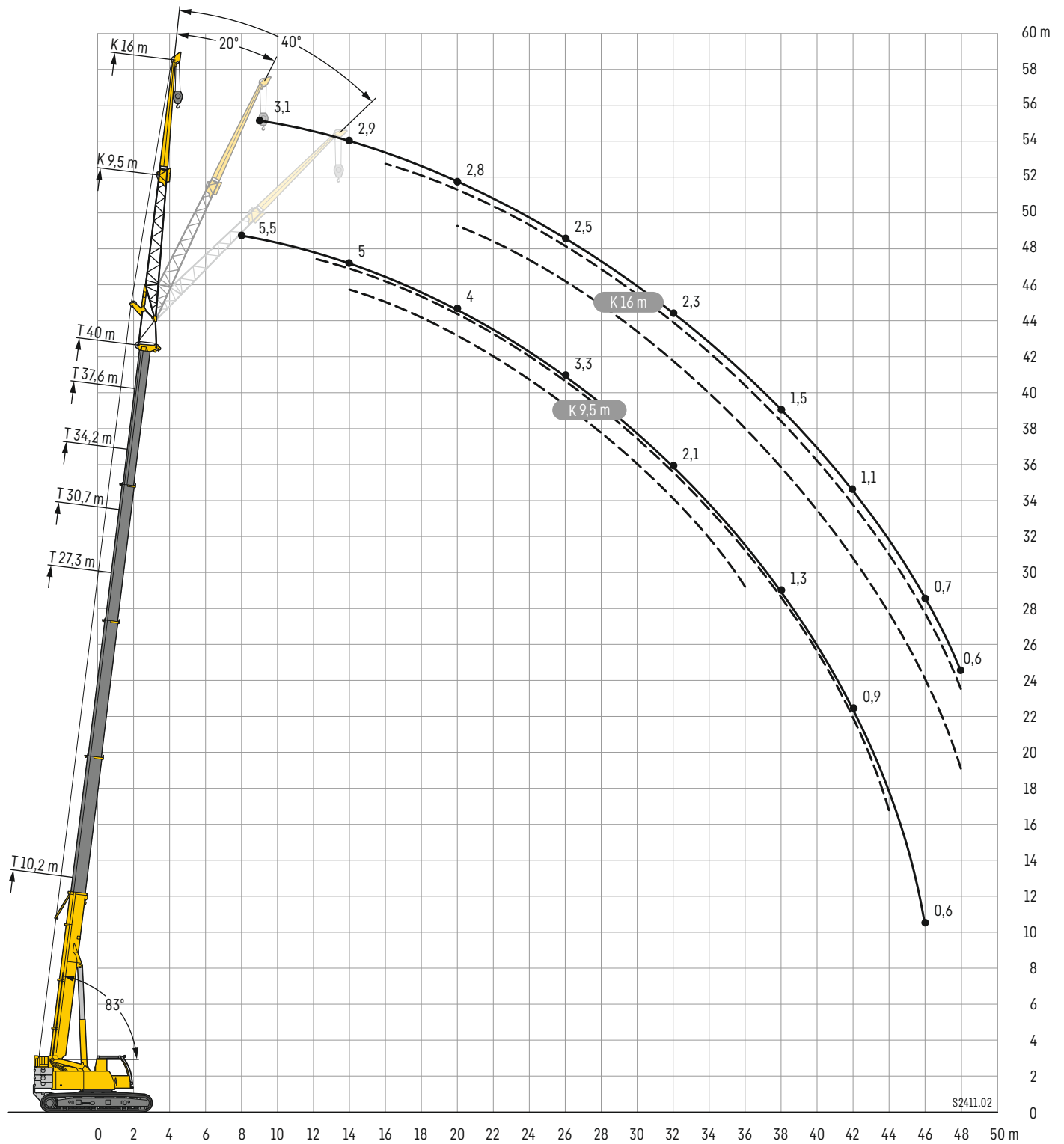

Traglasten

TK

Lifting capacities • Forces de levage • Portate • Tablas de carga • Грузоподъемность



	10,2 m			27,3 m			30,7 m			34,2 m			37,6 m			40 m				
	9,5 m																			
	0°	20°	40°	0°	20°	40°	0°	20°	40°	0°	20°	40°	0°	20°	40°	0°	20°	40°		
3	7,9																		3	
3,5	7,7																		3,5	
4	7,4																		4	
4,5	7,1			8,4															4,5	
5	6,8	6,7		8,4															5	
6	6,3	6,5		8,4			8,4												6	
7	5,7	6,1	5,2	8,1			8,3				7,3								7	
8	5,2	5,7	5,2	7,8	6,7		8,1				7,2			6,1			5,5		8	
9	4,7	5,3	5,1	7,5	6,7		7,8	6,7			7,1			6,1			5,5		9	
10	4,2	4,9	4,9	7,2	6,6	5,2	7,6	6,6			6,2			6			5,4		10	
11	3,7	4,4	4,5	6,9	6,5	5,2	7,3	6,4			6,9	6,1		5,9			5,4		11	
12	3,3	3,9	4,2	6,6	6,3	5,2	7	6,3	5,2	6,8	5,9			5,8	5,4		5,3	5,1	12	
14	2,7	3,3	3,4	6,1	5,9	5,1	6,5	5,9	5,2	6,5	5,7	5,1		5,5	5,2	4,8	5	4,9	4,6	14
16	2	2,4	2,3	5,5	5,5	5	5,9	5,6	5	6,2	5,4	4,9		5,2	4,9	4,7	4,7	4,4	4,2	16
18				4,9	5,1	4,8	5,4	5,4	4,8	5,8	5,2	4,7		4,9	4,5	4,4	4,3	4,1	4	18
20				4,4	4,6	4,4	4,9	5	4,7	5,2	5	4,6		4,6	4,1	4,1	4	3,8	3,8	20
22				3,9	4,1	4,1	4,4	4,6	4,4	4,4	4,7	4,4		4,2	3,9	3,8	3,8	3,6	3,6	22
24				3,4	3,7	3,7	3,9	4,1	4,1	3,8	4	4,1		3,8	3,7	3,6	3,6	3,4	3,4	24
26				3,1	3,4	3,4	3,5	3,6	3,7	3,5	3,5	3,6		3,3	3,5	3,5	3,3	3,3	3,2	26
28				2,7	3,1		3,2	3,2	3,2	3,1	3,2	3,2		2,9	3,1	3,2	2,8	3	3,1	28
30				2,4	2,7		2,8	2,9		2,7	2,8	2,9		2,5	2,7	2,8	2,5	2,6	2,7	30
32				2	2,2		2,5	2,6		2,4	2,5	2,6		2,2	2,3	2,4	2,1	2,3	2,4	32
34				1,8			2,2	2,3		2,1	2,2			1,9	2	2,1	1,8	2	2	34
36							2			1,8	1,9			1,6	1,7		1,6	1,7	1,7	36
38										1,6	1,6			1,4	1,4		1,3	1,4		38
40										1,4				1,2	1,2		1,1	1,2		40
42														1	1		0,9	1		42
44														0,8			0,8	0,8		44
46																	0,6			46

t_201_00141_00_000 / 00161_00_000 / 00181_00_000



	10,2 m			27,3 m			30,7 m			34,2 m			37,6 m			40 m				
	16 m																			
	0°	20°	40°	0°	20°	40°	0°	20°	40°	0°	20°	40°	0°	20°	40°	0°	20°	40°		
4	4																		4	
4,5	4																		4,5	
5	3,9																		5	
6	3,7			4,1															6	
7	3,5			4,1			4,1												7	
8	3,4	3,2		4,1			4,1			3,8									8	
9	3,2	3,1		4			4,1			3,7			3,3				3,1		9	
10	3,1	3		3,9			4			3,7			3,3				3		10	
11	3	2,9		3,8	3,3		3,9			3,6			3,2				3		11	
12	2,8	2,8		3,7	3,2		3,8	3,2		3,6			3,2				3		12	
14	2,5	2,6	2,1	3,5	3		3,6	3,1		3,5	3		3,1				2,9		14	
16	2,3	2,4	2,1	3,3	2,9	2,2	3,4	2,9		3,3	2,8		3,1	2,7			2,9	2,6	16	
18	1,9	2,2	2	3,1	2,8	2,2	3,2	2,8	2,2	3,2	2,7	2,2	3	2,6			2,8	2,5	18	
20	1,7	2	1,9	2,9	2,7	2,1	3,1	2,7	2,1	3,1	2,6	2,2	2,9	2,5	2,2		2,8	2,5	2,2	20
22	1,4	1,8	1,7	2,8	2,6	2,1	2,9	2,6	2,1	3	2,6	2,1	2,8	2,5	2,1		2,7	2,4	2,2	22
24				2,6	2,5	2,1	2,8	2,5	2,1	2,9	2,5	2,1	2,7	2,4	2,1		2,6	2,4	2,1	24
26				2,4	2,4	2	2,6	2,4	2,1	2,7	2,4	2,1	2,6	2,4	2,1		2,5	2,3	2,1	26
28				2,3	2,3	2	2,5	2,4	2	2,6	2,4	2,1	2,5	2,3	2,1		2,5	2,3	2,1	28
30				2,1	2,2	1,9	2,3	2,3	2	2,5	2,3	2	2,5	2,3	2		2,4	2,2	2,1	30
32				1,9	2,2	1,9	2,1	2,2	1,9	2,3	2,2	2	2,3	2,2	2		2,3	2,2	2	32
34				1,7	2,2	1,8	2	2,1	1,9	2,2	2,2	2	2	2,2	2		2	2,1	2	34
36				1,6	2,1	1,8	1,8	2	1,8	2	2,1	1,9	2	2	2		1,7	1,9	2	36
38				1,4	1,8		1,6	1,9	1,8	1,7	1,9	1,9	1,5	1,7	1,8		1,5	1,7	1,8	38
40				1,3	1,5		1,5	1,7	1,7	1,5	1,6	1,7	1,3	1,5	1,6		1,3	1,4	1,6	40
42							1,4	1,5		1,3	1,4	1,5		1,1	1,2		1,1	1,2	1,3	42
44							1,2			1,1	1,2			0,9	1		0,9	1	1,1	44
46										1	1			0,8	0,9		0,7	0,8	0,9	46
48														0,6	0,7		0,6	0,7	0,7	48
50														0,5	0,5		0,5	0,5	0,5	50

t_201_00201_00_000 / 00221_00_000 / 00241_00_000

Hubhöhen

TK

Lifting heights · Hauteurs de levage · Altezze di sollevamento · Alturas de elevación · Высота подъема

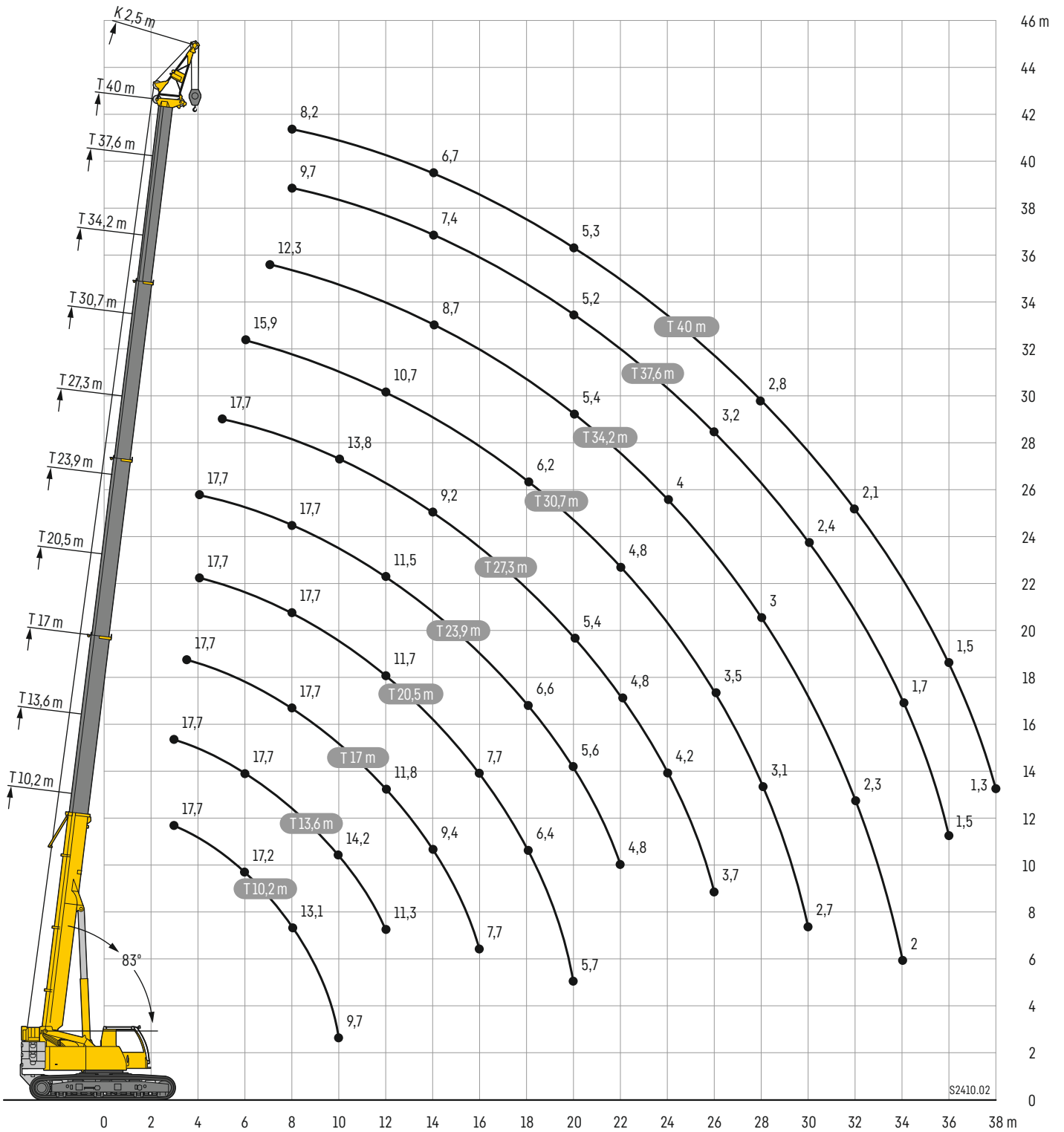

Traglasten

TK

Lifting capacities • Forces de levage • Portate • Tablas de carga • Грузоподъемность



	10,2 m	13,6 m	17 m	20,5 m	23,9 m	27,3 m	30,7 m	34,2 m	37,6 m	40 m	
	2,5 m										
3	17,7	17,7									3
3,5	17,7	17,7	17,7								3,5
4	17,7	17,7	17,7	17,7	17,7						4
4,5	17,7	17,7	17,7	17,7	17,7						4,5
5	17,7	17,7	17,7	17,7	17,7	17,7					5
6	17,2	17,7	17,7	17,7	17,7	17,7	15,9				6
7	15,4	17,7	17,7	17,7	17,7	17,5	15,2	12,3			7
8	13,1	17	17,7	17,7	17,7	16,7	14,3	11,8	9,7	8,2	8
9	11,3	15,8	17,3	16,9	16,6	15,4	13,4	11,3	9,4	8	9
10	9,7	14,2	15	15,3	14,6	13,8	12,5	10,7	8,9	7,7	10
11		12,6	13,3	13,3	13	12,3	11,8	10,2	8,5	7,5	11
12		11,3	11,8	11,7	11,5	11,2	10,7	9,7	8,1	7,2	12
14			9,4	9,4	9,2	9,2	8,8	8,7	7,4	6,7	14
16			7,7	7,7	7,7	7,6	7,5	7,3	6,8	6,2	16
18				6,4	6,6	6,4	6,2	6,2	6,2	5,8	18
20				5,7	5,6	5,4	5,5	5,4	5,2	5,3	20
22					4,8	4,8	4,8	4,6	4,4	4,4	22
24						4,2	4,1	4	3,8	3,8	24
26							3,7	3,5	3,4	3,2	26
28								3,1	3	2,8	28
30								2,7	2,6	2,4	30
32									2,3	2,1	32
34									2	1,7	34
36										1,5	36
38										1,3	38

t_201_00081_00_000

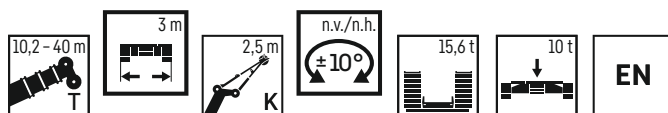

	10,2 m	13,6 m	17 m	20,5 m	23,9 m	27,3 m	30,7 m	34,2 m	37,6 m	40 m	
	2,5 m										
3	17,7	17,7									3
3,5	17,7	17,7	17,7								3,5
4	17,7	17,7	17,7	17,7	17,7						4
4,5	17,7	17,7	17,7	17,7	17,7						4,5
5	17,7	17,7	17,7	17,7	17,7	17,7					5
6	17,2	17,7	17,7	17,7	17,7	17,7	15,9				6
7	15,4	17,7	17,7	17,7	17,7	17,5	15,2	12,3			7
8	13,1	17	17,7	17,7	17,7	16,7	14,3	11,8	9,7	8,2	8
9	11,3	15,8	17,4	17	16,7	15,5	13,4	11,3	9,4	8	9
10	9,7	14,2	15,2	15,3	14,9	14,1	12,5	10,7	8,9	7,7	10
11		12,6	13,3	13,5	13,3	12,5	11,8	10,2	8,5	7,5	11
12		11,3	12	11,9	11,7	11,3	10,8	9,7	8,1	7,2	12
14			9,6	9,5	9,3	9,3	8,9	8,7	7,4	6,7	14
16			7,9	7,8	7,7	7,8	7,6	7,4	6,8	6,2	16
18				6,5	6,7	6,5	6,4	6,2	6,2	5,8	18
20				5,7	5,7	5,5	5,6	5,5	5,4	5,3	20
22					4,9	4,9	4,8	4,7	4,4	4,5	22
24						4,2	4,1	4	3,8	3,8	24
26							3,7	3,5	3,4	3,2	26
28								3,1	3	2,8	28
30								2,7	2,6	2,4	30
32									2,3	2,1	32
34									2	1,8	34
36										1,5	36
38										1,3	38

t_201_00101_00_000

Traglasten

TK

Lifting capacities • Forces de levage • Portate • Tablas de carga • Грузоподъемность

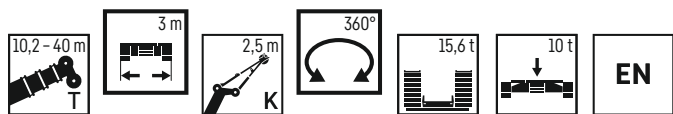

	10,2 m	13,6 m	17 m	20,5 m	23,9 m	27,3 m	30,7 m	34,2 m	37,6 m	40 m	
	2,5 m										
7	14.9	14.9	14.1	13.2	12.2						7
8	12.2	12.5	12.1	11.3	10.5						8
9	10.3	10.6	10.8	10.5	10.3	9.6	8.7				9
10	8.8	9.1	9.3	9.5	9.1	8.8	8.2	7.5			10
11		8.0	8.1	8.3	8.1	7.9	7.5	7.1	6.6	6.5	11
12		7.0	7.2	7.3	7.3	7.1	6.7	6.4	5.9	5.8	12
14			5.7	5.9	5.8	5.8	5.5	5.2	4.8	4.8	14
16			4.6	4.8	4.7	4.7	4.6	4.3	3.9	3.9	16
18				4.0	3.9	3.9	3.8	3.6	3.2	3.2	18
20				3.3	3.3	3.3	3.2	3.0	2.6	2.6	20
22					2.7	2.7	2.6	2.5	2.2	2.2	22
24						2.3	2.1	2.0	1.8	1.8	24
26						1.9	1.8	1.7	1.4	1.4	26
28							1.5	1.3	1.1	1.1	28
30							1.2	1.1	0.9	0.9	30
32								0.8	0.6	0.6	32
34								0.6			34

t_201_00111_00_000

Ausstattung

Raupenfahrwerk

Rahmen	Verwindungssteife Kastenkonstruktion, bestehend aus Raupenmittelteil und zwei Raupenträgern.
Laufwerk	Wartungsfreies Raupenlaufwerk mit 700 mm breiten 3-Steg-Bodenplatten.
Fahrtrieb	Pro Raupenträger ein hydraulischer Fahrtrieb bestehend aus Axialkolben-Verstellmotor, Planetengetriebe mit federbelasteter hydraulisch lüftbarer Fahrwerksbremse. Die Raupenkettens sind synchron sowie unabhängig und gegenläufig zueinander steuerbar. Fahrgeschwindigkeit: 0 – 3 km/h.
Zentralballast	10 t, Einhängeklötze à 5 t, Befestigung am Raupenmittelteil.

Kranoberwagen

Rahmen	Eigengefertigte, gewichtsoptimierte und verwindungssteife Schweißkonstruktion aus hochfestem Feinkorn-Baustahl. Als Verbindungselement zum Raupenfahrwerk dient eine einreihige Kugeldrehverbindung, die unbegrenztes Drehen ermöglicht.
Kranmotor	4-Zylinder-Diesel, Fabrikat Liebherr, wassergekühlt, Leistung 129 kW (175 PS), max. Drehmoment 1231 Nm. Abgasemission entsprechend (EU) 2016/1628 und EPA/CARB oder ECE-R.96, Funkenfänger. Kraftstoffbehälter: 450 l.
Krantrieb	Diesel-hydraulisch mit Axialkolben-Verstellpumpen mit Servosteuerung und Leistungsregelung, offene, geregelte Ölkreisläufe. Hydraulikantrieb über Verteilergetriebe am Dieselmotor angeflanscht.
Steuerung	Elektrische „Load Sensing“ Steuerung, 4 Arbeitsbewegungen gleichzeitig steuerbar, zwei 4fach Handsteuerhebel, selbstzentrierend. Über 2 zweifach ansteuerbare Fußpedale wird das Raupenfahrwerk betätigt. Raupenfahrwerk und Kranoberwagen können gleichzeitig gefahren werden.
Hubwerk	Axialkolben-Konstantmotor, Liebherr-Seilwinde mit eingebautem Planetengetriebe und federbelasteter Haltebremse.
Wippwerk	1 Differentialzylinder mit Sicherheitsrückschlagventilen.
Drehwerk	Axialkolben-Konstantmotor, Planetengetriebe, federbelastete Haltebremse, umschaltbares Drehwerk.
Krankabine	Großes Sichtfeld, Sicherheitsverglasung, Komfortausstattung, Kabine um 20° nach hinten neigbar.
Sicherheitseinrichtungen	LICCON2-Überlastanlage, Testsystem, Hubendbegrenzung, Sicherheitsventile gegen Rohr- und Schlauchbrüche.
Teleskopausleger	Beulsichere und verwindungssteife Konstruktion aus hochfestem Feinkorn-Baustahl mit ovalem Auslegerprofil, 1 Anlenkstück und 4 Teleskopteile. Alle Teleskopteile unabhängig voneinander hydraulisch ausziehbar. Schnelltakt-Teleskopiersystem „Telematik“. 5 Stahl-Seilrollen. Auslegerlänge: 10,2 m – 40 m.
Ballast	5,6 t
Elektr. Anlage	Moderne Datenbus-Technik, 24 Volt Gleichstrom.

Zusatzrüstung

K	Montagespitze 2,5 m mit Stahlseilrollen.
K	Einfachklappspitze 9,5 m Doppelklappspitze 9,5 m – 16 m Mechanische Verstellung 0°; 20°; 40°
2. Hubwerk	Für den 2-Hakenbetrieb oder bei Betrieb mit Klappspitze, wenn Haupthubseil eingesichert bleiben soll.
Zusatzballast	2 x 5 t für einen Gesamtballast von 15,6 t.
Bodenplatten	700 mm Flachbodenplatten.

Weitere Zusatzrüstung auf Anfrage.

Equipment

Crawler travel gear

Frame	Low torsion box construction, consisting of crawler center section and two crawler carriers.
Tracks	Maintenance free crawler tracks with 700 mm wide triple grouser track pads.
Travel drive	Per crawler carrier, a hydraulic travel drive consisting of an axial piston motor, planetary gear with spring-loaded hydraulically-releasable travel brake. The crawler chains can be controlled synchronously as well as independently and counter-rotating. Travel speed: 0 - 3 km/h.
Central ballast	10 t, placement blocks at 5 t each, mounting on crawler center section.

Crane superstructure

Frame	In-house manufactured, weight optimized and torsion resistant welding construction fabricated from high tensile fine grain steel. As connection element to the crawler chassis serves a single row ball bearing slewing ring which allows for unlimited slewing.
Crane engine	4-cylinder Diesel, make Liebherr, watercooled, output 129 kW (175 h.p.), max. torque 1231 Nm. Exhaust emissions to (EU 2016/1628 and EPA/CARB or ECE-R.96, spark arrestor. Fuel reservoir: 450 l.
Crane drive	Diesel-hydraulic, with axial piston variable displacement pumps, with servo-control and capacity control, open controlled oil circuits. Hydraulic drive flanged to the diesel engine via the transfer case.
Control	Electric "Load Sensing" control, simultaneous operation of 4 working motions, 2 self-centering hand control levers (joy-stick type). The crawler travel gear is operated via the 2 two-way controllable foot pedals. The crawler travel gear and the crane superstructure can be driven simultaneously.
Hoist gear	Axial piston fixed displacement motor, Liebherr hoist drum with integrated planetary gear and spring-loaded static brake.
Luffing gear	1 differential ram with safety check valves.
Slewing gear	Axial piston fixed displacement motor, planetary gear, spring-loaded static brake, slewing gear invertible.
Crane cab	Large screen area, compound glass, comfort furnishing, cabin tiltable 20° to rear.
Safety devices	LICCON2 safe load indicator, test system, hoist limit switches, safety valves against rupture of pipes and hoses.
Telescopic boom	Buckling and torsion resistant design of high-tensile structural steel, oviform boom profile, 1 base section and 4 telescopic sections. All telescopic sections hydraulically extendable independent of one another. Rapid-cycle telescoping system "Telematik". 5 steel cable pulleys. Boom length: 10.2 m - 40 m.
Counterweight	5.6 t
Electrical system	Modern data bus technique, 24 Volt DC.

Additional equipment

K	2.5 m with steel cable pulleys.
K	Single folding jib, 9.5 m Double swing-away jib 9.5 m - 16 m Mechanical adjustment 0°; 20°; 40°
2nd hoist gear	For two-hook operation or for operation with swing-away jib if the hoist rope shall remain reeved.
Additional counterweight	2 x 5 t for a total counterweight of 15.6 t.
Track pads	700 mm flat track pads.

Other items of equipment available on request.

Équipement

Train de chenilles

Châssis	Construction en caisson indéformable haute résistance, constitué de la partie centrale du train de roulement et de deux longerons.
Train de roulement	Train de roulement sans entretien, muni de tuiles à 3 nervures, de 700 mm de large.
Transmission	Une transmission hydraulique par longeron, comprenant un moteur à cylindrée variable et pistons axiaux, un réducteur planétaire avec frein à ressort et à déblocage hydraulique. Les chaînes sont synchrones, indépendantes et une commande inversée est possible. Vitesse de translation: 0 – 3 km/h.
Contrepoids central	10 t, blocs de suspension de 5 t chacun, fixation sur la partie centrale du train de roulement.

Partie tournante

Cadre	Fabrication Liebherr, structure mécano-soudée en acier allégé à haute résistance à grains fins. Une couronne d'orientation à une rangée de billes permettant une rotation illimitée sert d'élément de raccordement au train de chenilles.
Moteur	Moteur diesel, 4 cylindres, fabriqué par Liebherr, à refroidissement par eau, de 129 kW (175 ch), couple max. 1231 Nm. Émissions des gaz d'échappement conformes aux directives (EU) 2016/1628 et EPA/CARB ou ECE-R.96, pare-étincelles. Capacité du réservoir de carburant: 450 l.
Entraînement	Diesel hydraulique avec des pompes à débit variable à pistons axiaux, servocommande et régulation de la puissance, circuits hydrauliques ouverts et régulés. Entraînement hydraulique relié au moteur Diesel via une boîte de transfert.
Direction	Direction électrique «Load Sensing», 4 mouvements de travail dirigeable simultanément, deux leviers de commande à 4 positions et à autocentrage. Le train de chenilles est actionné par 2 pédales à double commande. Le train de chenilles et la partie tournante de la grue peuvent être déplacés simultanément.
Mécanisme de levage	Moteur à cylindrée constante et à pistons axiaux. Treuil de marque Liebherr équipé d'un engrenage planétaire et d'un frein d'arrêt commandé par ressort.
Mécanisme de relevage	1 vérin différentiel avec soupapes de retenue.
Dispositif de rotation	Moteur à cylindrée constante à pistons axiaux, engrenage planétaire, frein d'arrêt commandé par ressort, mécanisme d'orientation commutable.
Cabine de grue	Large champ de vision, vitrage de sécurité, équipement pour un confort idéal, cabine inclinable de 20° vers l'arrière.
Dispositif de sécurité	Contrôleur de charge LICCON2, système test, fin de course crochet haut, clapets de sécurité en cas de ruptures de flexibles.
Flèche télescopique	Flèche télescopique en acier à haute résistance à grains fins, à profil ovale, 1 élément de base et 4 éléments télescopiques. Tous les éléments télescopiques indépendamment les uns des autres. Système de télescopage séquentiel rapide «Telematik». 5 poulies de câble en acier. Longueur de flèche: 10,2 m – 40 m.
Contrepoids	5,6 t
Installation électrique	Technique moderne de transmission de données par BUS de données. Courant continu 24 Volts.

Équipement supplémentaire

K	2,5 m avec poulies de câble en acier.
K	Flechette pliante simple, longueur 9,5 m Double flechette pliante 9,5 m – 16 m Reglage mécanique 0° ; 20° ; 40°
2ème mécanisme de levage	Pour l'utilisation du deuxième crochet, ou bien pour une utilisation avec flechette pliante lorsque le câble de levage principal rest mouflé.
Contrepoids supplémentaire	2 x 5 t pour un contrepoids total de 15,6 t.
Tuiles	Tuiles plates de 700 mm.
Autres équipements supplémentaires sur demande.	

Equipaggiamento

Carro cingolato

Telaio	Costruzione scatolata ad alta rigidità torsionale, costituita da parte un corpo centrale e due cingoli.
Sistema Trazione	Carro cingolato che non necessita di manutenzione con piastre cingoli da 700 mm a tre strati.
Trazione	Trazione idraulica per singolo cingolo consistente in un motore a pistoni assiali, rotismo epicicloidale idraulici con freni idraulici. I cingoli con controllo sincrono ed asincrono. Velocità: 0 - 3 km/h.
Zavorra centrale	10 t, zavorre a sospensione da 5 t/cad, fissaggio al corpo centrale.

Torretta

Telaio	Produzione Liebherr, struttura di tipo catolato antitorsione in acciaio a grana fine ed elevato grado di snervamento. L'elemento di giunzione tra l'autotelaio e carro cingolato è costituito da una ralla di rotazione che permette una rotazione illimitata sui 360 gradi.
Motore gru	Diesel a 4 cilindri, marca Liebherr, raffreddato ad acqua, potenza 129 kW (175 CV), coppia massima 1231 Nm. Emissioni gas di scarico in base alla direttiva (UE) 2016/1628 ed EPA/CARB o ECE-R.96, parascintille. Serbatoio carburante 450 l.
Impianto idraulico	Idraulico diesel con pompe a cilindrata variabile a pistoni assiali con servocomando e regolazione della potenza, circuiti dell'olio aperti e regolati. Azionamento idraulico flangiato sul motore diesel tramite gruppo di rinvio.
Comando	„Load Sensing“ elettrico, 4 movimentazioni di lavoro possibili contemporaneamente, due joy-stick a 4 regolazioni, a ritorno automatico in posizione neutra. Spostamento carro cingolato attraverso 2 pedali a doppia regolazione anche simultaneamente alle movimentazione della torretta.
Organo di sollevamento	Motore a cilindrata costante a pistone assiale, tamburo di sollevamento Liebherr con ingranaggio epicicloidale integrato e freno di arresto caricato a molla.
Meccanismo d'inclinazione	1 cilindro differenziale con valvola di non ritorno.
Meccanismo di rotazione	Motore a portata costante a pistone assiale, ingranaggio epicicloidale, freno d'arresto caricato a molla, gruppo rotazione commutabile.
Cabina del gruista	Ampia visuale, vetratura di sicurezza, equipaggiamento confortevole, cabina reclinabile di 20°.
Dispositivi di sicurezza	Limitatore di carico elettronico LICCON2, test system, interruttori fine corsa sollevamento, valvole di sicurezza.
Braccio telescopico	Costruzione contro ammassature e anti-torsione in acciaio a grana fine con profilo del braccio ovale. 1 elemento base e 4 elementi telescopici. Tutti gli elementi telescopici indipendenti tra loro, estraibili idraulicamente. Sistema di telescopaggio a ritmo rapido "Telematik". 5 pulegge in acciaio. Lunghezza del braccio telescopico: 10,2 m - 40 m.
Zavorra	5,6 t
Impianto elettrico	Moderna tecnica di trasmissione "data bus", corrente continua 24 Volt.

Equipaggiamento aggiuntivo

K	2,5 m con pulegge d'acciaio.
K	Singolo da 9,5 m Falcone a volata variabile doppio 9,5 m - 16 m Regolazione meccanica 0°; 20°; 40°
2° verricello	Per l'esercizio a 2 ganci, o per l'esercizio con falcone ribaltabile, se la fune di sollevamento principale deve rimanere infilata.
Contrappeso aggiuntivo	2 x 5 t per il contrappeso totale di 15,6 t.
Piastre cingoli	Piastre cingoli 700 mm.

Altri equipaggiamenti fornibili a richiesta.

Equipamiento

Chasis sobre cadenas

Bastidor	Construcción resistente a la torsión, compuesto por una estructura central y dos soportes de cadenas.
Mecanismo de traslación	Tren de rodaje de cadenas libre de mantenimiento, tejas de 700 mm de tres nervios.
Accionamiento de traslación	Por cada soporte de cadenas, accionamiento hidráulico de traslación compuesto de motor de pistones axiales, engranaje planetario con freno de tren de rodaje accionado por muelle y liberable por sistema hidráulico. Las cadenas pueden manejarse sincronizadas o de forma independiente. Velocidad: 0 - 3 km/h.
Contrapeso central	10 t en placas de 5 t montadas en la parte central del chasis

Superestructura

Bastidor	Fabricación propia, construcción soldada fabricada en acero estructural de grano fino de alta resistencia, peso óptimo y resistente a la torsión. Unido al chasis mediante una unión giratoria sobre bolas diseñada para un giro ilimitado.
Motor de grúa	Diesel de 4 cilindros, marca Liebherr, refrigerado por agua, potencia 129 kW (175 CV), par de giro máximo 1231 Nm. Según norma (EU) 2016/1628 y EPA/CARB o ECE-R.96, receptor de radio. Depósito de combustible: 450 l.
Accionamiento de grúa	Diesel-hidráulico con 2 bombas de desplazamiento variable de pistones axiales con servomando y regulación de potencia, circuitos de aceite abiertos y regulados. Accionamiento hidráulico sobre caja de distribución abridado al motor diésel.
Mando	Control eléctrico „Load Sensing“, 4 movimientos de trabajo accionables simultáneamente, 2 palancas autocentrantes tipo Joy-stick. Control de tren de tracción operado mediante 2 pedales de doble dirección. El tren de tracción y la superestructura pueden accionarse de forma simultánea.
Cabrestante	Motor de pistones axiales de desplazamiento constante, tambor de cabrestante Liebherr con engranaje planetario incorporado y freno de retención accionado por muelle.
Inclinación pluma	1 cilindro diferencial con válvulas seguridad de retroceso.
Mecanismo de giro	Motor de pistones axiales de desplazamiento constante, engranaje planetario, freno de retención accionado por muelle, giro conectable.
Cabina	Amplio campo de visión, acristalamiento de seguridad, confortable puesto de mando, cabina inclinable 20° hacia atrás.
Dispositivos de seguridad	Limitador de cargas LICCON2, sistema de comprobación, limitador de fin de carrera de elevación, válvulas de seguridad contra la rotura de tuberías y latiguillos.
Pluma telescópica	Construcción de acero de grano fino altamente resistente, seguro contra abolladuras y a prueba de torsión, con perfil de pluma ovalado, 1 tramo base y 4 tramos telescópicos. Todos los tramos telescópicos pueden telescoparse de forma hidráulica e independiente. Sistema de telescopaje de tacto rápido "Telematik". 5 poleas de acero. Longitud de pluma: 10,2 m - 40 m.
Lastre	5,6 t
Sistema eléctrico	Moderna tecnología de bus de datos, 24 voltios de corriente continua.

Equipamiento adicional/alternativo

K	2,5 m con poleas de acero.
K	Plumín lateral sencillo de 9,5 m de longitud Plumín lateral doble 9,5 m - 16 m Ajuste mecánico a 0°, 20°, 40°
Cabrestante auxiliar	Para operación con dos ganchos o con plumín lateral, en caso de que el cable del cabrestante principal haya de permanecer en reenvío.
Contrapeso adicional	2 x 5 t para un contrapeso total de 15,6 t.
Tejas	Tejas planas de 700 mm.

Otro equipamiento bajo pedido.

Оснащение

Гусеничный механизм передвижения

Рама	Коробчатая крутильно-жесткая конструкция, состоящая из гусеничной тележки и двух гусеничных движителей.
Ходовой механизм	Не требует техобслуживания, гусеничный ходовой механизм с траками шириной 700 мм, 3 перемычки.
Ходовой привод	На каждом гусеничном движителе с гидравлическим приводом, в состав которого входят аксиально-поршневой регулируемый гидромотор и планетарный редуктор с подпружиненным тормозом с гидравлическим регулированием зазора. Управление гусеницами может происходить как синхронно, так и независимо друг от друга и в противофазе. Скорость перемещения: 0 – 3 км/час.
Центральный балласт	10 т, боковые подвесные противовесы по 5 т, крепление на гусеничной тележке.

Крановая установка

Рама	Оптимизированная по весу, крутильно-жесткая сварная конструкция собственного изготовления из высокопрочной мелкозернистой конструкционной стали. В качестве соединительного элемента с гусеничным механизмом передвижения используется однорядное роликовое опорно-поворотное устройство, обеспечивающее возможность неограниченного поворота.
Двигатель	4-цилиндровый дизельный двигатель Liebherr, с водяным охлаждением, мощность 129 кВт (175 л/с), макс. крутящий момент 1231 Н·м. Выбросы ОГ соответствуют требованиям директивы (ЕС) 2016/1628 и EPA/CARB или ECE-R.96, Искрогасители. Топливный бак: 450 л.
Привод крана	Дизель-гидравлический с осевыми поршневыми регулируемыми насосами с сервоуправлением и регулированием мощности, открытые, регулируемые масляные контуры. Гидравлический привод прифланцован к дизельному двигателю через раздаточную коробку.
Система управления	Электроуправление „зависимое от нагрузки“; возможно управление одновременно 4-мя рабочими движениями; два самоцентрирующихся четырехпозиционных коммандо-контроллера. Управление гусеничным механизмом передвижения осуществляется при помощи двух сдвоенных педалей. Гусеничный механизм передвижения и поворотная платформа крана могут двигаться одновременно.
Механизм подъема	Осевой поршневой двигатель фиксированного рабочего объема, тросовая лебедка Liebherr со встроенным планетарным редуктором и подпружиненным стопорным тормозом.
Механизм изменения вылета стрелы	1 дифференциальный цилиндр с предохранительными обратными клапанами.
Поворотный механизм	Осевой поршневой двигатель фиксированного рабочего объема, планетарный редуктор, подпружиненный стопорный тормоз, переключаемый поворотный механизм.
Кабина крана	Широкий обзор, безопасное остекление, комфортное оформление, кабина может быть отклонена назад на 20°.
Предохранительные устройства	Система контроля перегрузки LICCON2, система тестирования, концевые ограничители хода, предохранительные клапаны на случай разрыва трубо- и шлангопроводов.
Телескопическая	Устойчивая к вмятинам и жесткая на скручивание конструкция из высокопрочной мелкозернистой конструкционной стали с овальным профилем стрелы, 1 основная секция и 4 телескопические секции. Все телескопические секции с гидравлическим выдвиганием независимо друг от друга. Быстродействующая телескопическая система TELEMATIK. 5 стальных канатных блоков. Длина стрелы: 10,2–40 м.
Противовес	5,6 т
Электрооборудование	Современная технология шины данных, 24 В постоянного тока.

























Дополнительное оборудование

К	Монтажный удлинитель 2,5 м с блоками из стального троса.
К	Простой откидной удлинитель 9,5 м двухсекционный откидной удлинитель 9,5 – 16 м с механической регулировкой под углом 0°; 20°; 40°
2-й механизм подъема	Для работы с 2 крюками или откидным удлинителем, если основной грузовой канат должен оставаться запасованным.
Дополнительный противовес	2 по 5 т для общего противовеса 15,6 т.
Опорные плиты	Плоские опорные плиты 700 мм.

Другое дополнительное оборудование по запросу.

Symbolerklärung

Description of symbols · Explication des symboles · Legenda simboli
 Descripción de los símbolos · Объяснение символов

	Max. Tragkraft Max. capacity Capacité max. Capacità max. Máx. capacidad de carga Макс. грузоподъемность		Rollen No. of sheaves Poulies Pulegge Poleas Канатных блоков
	Max. Hubhöhe Max. hoist height Hauteur de levage max. Altezza di sollevamento max. Altura de elevación máx. Макс. высота подъема		Stränge No. of lines Brins Tratti portanti Reenvios Запасовка
	Max. Ausladung Max. radius Portée max. Max. raggio di lavoro Radio de trabajo máx. Макс. вылет стрелы		Gewicht Weight Poids Peso Peso Собст. вес
	Vortriebskraft Driving force Puissance propulsive Potenza trazione Fuerza de traslación Общее тяговое усилие		stufenlos infinitely variable en continu continuo regulable sin escalonamiento бесступенчато
	Gesamtgewicht Total weight Poids total Peso complessivo Peso total Общий вес		Ausladung Radius Portée Raggio di lavoro Radio de trabajo Вылет стрелы
	Bodenpressung Ground pressure Pression au sol Pressione Presión sobre suelo Среднее давление на грунт		Teleskopausleger Telescopic boom Flèche télescopique Braccio telescopico Pluma telescópica Телескопическая стрела
	Fahrgeschwindigkeit Driving speed Vitesse de translation Velocità su strada Velocidad Скорость передвижения		Breite Raupenfahrwerk Width crawler chassis Largeur du train de chenilles Larghezza carro cingolato Chasis sobre cadenas ancho Ширина гусеничного механизма перемещения
	Steigfähigkeit Gradability Aptitude à gravir les pentes Pendenza Capacidad motriz de ascensión Преодолаемый угол подъема		Drehwerk / Arbeitsbereich Slewing gear / Working area Mécanisme d'orientation / Plage de travail Rotazione / Raggio di lavoro Mecanismo de giro / Área de trabajo Механизм поворота / Рабочая область
	Seildurchmesser Rope diameter Diamètre Diametro Diámetro Диаметр		nach vorne / nach hinten ±10° over front / over rear ±10° en avant / en arrière ±10° sulla parte anteriore / sulla parte posteriore ±10° hacia delante / hacia atrás ±10° вперед / назад ±10°
	Seillänge Rope length Longueur du câble Lunghezza fune Longitud cable Длина каната		Gegengewicht Counterweight Contrepoids Contrappeso Contrapeso Противовес
	Max. Seilzug Max. single line pull Effort au brin maxi. Mass. tiro diretto fune Tiro máx. en cable Макс. тяговое усилие		Zentralballast Central ballast Contrepoids central Zavorra centrale Contrapeso central Центральный балласт
	Hubwerk Hoist gear Treuil de levage Argano Cabrestante Механизм подъема		Norm Standard Norme Normativa Norma Стандарт
	Drehgeschwindigkeiten Slewing speeds Vitesses d'orientation Velocità di rotazione Velocidades de giro Скорости вращения		Teleskopausleger Telescopic boom Flèche télescopique Braccio telescopico Pluma telescópica Телескопическая стрела
	Auslegerlänge Boom length Longueur de la flèche Lunghezza braccio Longitud de pluma Длина стрелы		Klappspitze Swing away jib Flèche pliante Falcone Plum lateral Откидной удлинитель
	Auslegerstellung Boom position Position de la flèche Posizionamento braccio Inclinación de pluma Положение стрелы		Montagespitze Assembly jib Flèche de montage Falconcino da montaggio Plum de montaje Монтажный удлинитель стрелы
	Hakenflasche/Traglast Hookblock/Capacity Moufle à crochet/Capacité de charge Bozzello/Portata Pasteca/ Capacidad de carga Крюковая подвеска/Грузоподъемность		

Anmerkungen

1. Die Traglasttabellen sind berechnet nach EN 13000.
2. Bei der Berechnung der Traglasttabellen ist mindestens eine Windgeschwindigkeit von 9 m/s (33 km/h) und bezüglich der Last eine Windfläche von 1 m² pro Tonne Last und ein Windwiderstandsbeiwert der Last von 1,2 berücksichtigt. Beim Heben von Lasten mit großer Windangriffsfläche und/oder hohen Windwiderstandsbeiwerten muss die in den Traglasttabellen angegebene max. Windgeschwindigkeit reduziert werden.
3. Die Traglasten sind in Tonnen angegeben.
4. Das Gewicht des Lasthakens bzw. der Hakenflasche ist Teil der Last und ist daher von den Traglasten abzuziehen.
5. Die Ausladungen sind von der Drehmitte aus gemessen.
6. Die angegebenen Längen des Teleskopauslegers sind Maximalwerte und können geringfügig abweichen.
7. Die Traglasten für den Teleskopausleger gelten bei demontierter Klappspitze.
8. Traglaständerungen vorbehalten.
9. Traglasten über 42,3 t/57,4 t nur mit Zusatzflasche/Zusatzeinrichtung.
10. Seitenneigung ± 0,3°.
11. Die Daten dieser Broschüre dienen zur allgemeinen Information. Sämtliche Angaben erfolgen ohne Gewähr. Anweisungen zur ordnungsgemäßen Inbetriebnahme des Krans entnehmen Sie bitte der Betriebsanleitung und dem Traglasttabellenbuch.
12. Die Abbildungen enthalten auch Zubehör und Sonderausstattungen, die nicht zum serienmäßigen Lieferumfang gehören.

Remarques

1. Les tableaux des charges sont calculés selon EN 13000.
2. Une vitesse de vent de 9 m/s (33 km/h) minimum, une surface de prise au vent de 1 m² par tonne ainsi qu'un coefficient de résistance au vent de la charge 1,2 sont pris en compte pour le calcul des tableaux de charge. Lorsque des charges ayant une surface de prise au vent et/ou un coefficient de résistance au vent plus élevé(e)s sont levées, la vitesse de vent maximale indiquée dans les tableaux de charge doit être réduite.
3. Les charges sont indiquées en tonnes.
4. Le poids du crochet de levage resp. de la moufle à crochet est une partie de la charge et doit donc être déduit de la capacité de charge.
5. Les portées sont calculées à partir de l'axe de rotation.
6. Les longueurs indiquées pour la flèche télescopique sont des valeurs maximales et peuvent légèrement varier dans la réalité.
7. Les charges indiquées pour la flèche télescopique sont valables lorsque la fléchette pliante est démontée.
8. Charges données sous réserve de modification.
9. Forces de levage plus de 42,3 t/57,4 t seulement avec un moufle complémentaire/équipement supplémentaire.
10. Inclinaison latérale ± 0,3°.
11. Les données de cette brochure sont données à titre informatif. Ces renseignements sont sans garantie. Les consignes relatives à la bonne mise en service de la grue sont disponibles dans le manuel d'utilisation et le manuel de tableaux de charge.
12. Les figures contiennent également des accessoires et des équipements spéciaux non inclus de série dans la livraison.

Observaciones

1. Las tablas de carga se calculan según EN 13000.
2. En el cálculo de las tablas de carga se ha tenido en cuenta una velocidad del viento mínima de 9 m/s (33 km/h) y con respecto a la carga una superficie expuesta al viento de 1 m² por tonelada de carga y un coeficiente de la resistencia del viento de la carga de 1,2. A la hora de elevar cargas con superficies grandes expuestas al viento y/o coeficientes altos de la resistencia al viento hay que reducir las velocidades máx. del viento indicadas en las tablas de cargas.
3. Las capacidades de carga se indican en toneladas.
4. El peso del gancho o de la pasteca está incluido en la carga y debe de ser restado de la capacidad de carga.
5. Los radios de trabajo deben de ser medidos desde el centro.
6. Las longitudes indicadas de la pluma son valores máximos y pueden diferir ligeramente.
7. Las capacidades de carga para la pluma telescópica son válidas con el plumín lateral desmontado.
8. Las capacidades de carga están sujetas a modificaciones.
9. Capacidades de carga superiores a 42,3 t/57,4 t sólo con polipasto/equipo adicional.
10. Inclinación lateral ± 0,3°.
11. Los datos de este folleto sirven de información general y están sujetos a modificaciones. Rogamos consulten las instrucciones sobre el correcto funcionamiento de la grúa en el manual y el listado de tablas de carga.
12. Las ilustraciones incluyen equipamiento adicional y especial, que no vienen de serie.

Remarks

1. The load charts are calculated according to EN 13000.
2. For the calculation of the load charts at least a wind speed of 9 m/s (33 km/h) and regarding the load a sail area of 1 m² per ton load and a wind resistance coefficient of 1.2 on the load have been taken into account. For lifting of loads with large sail areas and/or high wind resistance coefficients the maximum wind speed as stated in the load charts has to be reduced.
3. Lifting capacities are given in metric tons.
4. The weight of the hook blocks and hooks is part of the load and therefore it must be deducted from the lifting capacities.
5. Working radii are measured from the slewing centre.
6. The stated lengths of the telescopic boom are maximum values and may deviate slightly.
7. The lifting capacities given for the telescopic boom apply if the folding jib is removed.
8. Subject to modification of lifting capacities.
9. Lifting capacities above 42,3 t/57,4 t only with additional pulley block/special equipment.
10. Lateral inclination ± 0.3°.
11. The data of this brochure serves only for general information. All information is provided without warranty. Instructions for the correct commissioning of the crane please take from the operation manual and the load chart book.
12. The pictures contain also accessories and special equipment not included in the standard scope of delivery.

Note

1. Le tabelle sono calcolate secondo la norma EN 13000.
2. Per il calcolo delle tabelle di portata bisogna considerare una velocità minima del vento di 9 m/s (33 km/h) e relativamente al carico, una superficie esposta al vento di 1 m² per tonnellata sollevata e un coefficiente di resistenza al vento di 1,2 sul carico. Durante il sollevamento del carico con superficie esposta al vento molto vasta e/o coefficienti di resistenza del vento molto alti, la velocità massima del vento indicata nelle tabelle di portata deve essere ridotta.
3. Le portate sono indicate in tonnellate.
4. Il peso del gancio e/o del bozzello sono da considerarsi parte del carico, per cui sono da sottrarre dalle tabelle.
5. I raggi di lavoro sono misurati dal centro ralla.
6. Le lunghezze del braccio telescopico indicate sono valori di massima e possono discostarsi di poco.
7. Le tabelle di carico per il braccio telescopico sono valide con il falcone smontato.
8. Con riserva di modifiche delle portate.
9. Portate superiori a 42,3 t/57,4 t solo con bozzello addizionale/equipaggiamento speciale.
10. Inclinazione laterale ± 0,3°.
11. I dati di questo prospetto sono utili come informazione generale. Tutte le indicazioni vengono fornite senza garanzia. Si prega di desumere le istruzioni per la messa in servizio della gru dal manuale di istruzioni per l'uso e dal manuale delle tabelle di carico.
12. Le illustrazioni contengono anche accessori ed equipaggiamento speciale che non appartengono alle dotazioni di serie.

Замечания

1. Таблицы грузоподъемности рассчитаны согласно EN 13000.
2. При расчете таблиц грузоподъемности приняты минимальная скорость ветра 9 м/с (33 км/час), парусность (ветровая площадь) груза 1 кв. м на тону поднимаемого груза и коэффициент воздушного сопротивления груза 1,2. При подъеме грузов с большей парусностью и/или с высоким коэффициентом воздушного сопротивления необходимо уменьшить указанное в таблицах грузоподъемности значение максимальной скорости ветра.
3. Значения грузоподъемности даны в тоннах.
4. Вес грузового крюка и/или крюковой подвески является частью груза и поэтому должен быть вычтен из значения грузоподъемности.
5. Вылет измерен от центра вращения.
6. Указанные длины телескопической стрелы являются максимальными значениями и могут незначительно отличаться.
7. Грузоподъемность для телескопической стрелы действительна при демонтированном откидном удлинителе.
8. Возможно изменение значений грузоподъемности.
9. Грузоподъемность свыше 42,3 Т/57,4 Т возможна только с дополнительной крюковой обоймой/канатным блоком.
10. Боковой крен ± 0,3°.
11. Данная брошюра предназначена для общего информирования. Все без исключения данные приведены без обязательств по их соблюдению. Инструкции по надлежащему вводу крана в эксплуатацию находятся в руководстве по эксплуатации и в таблицах грузоподъемности.
12. На иллюстрациях изображены комплектующие узлы и специальное оборудование, не относящиеся к объему серийных поставок.

MyLiebherr

**Ihr einfacher Zugang in die digitale Liebherr-Servicewelt ist unser MyLiebherr-Portal.
Profitieren Sie sofort von umfangreichen Service- und Zusatzleistungen für Ihre Mobil- und Raupenkrane.**

Our MyLiebherr portal is the easy way for you to access Liebherr's digital service world.
Take advantage of extensive basic and additional services for your mobile and crawler cranes.

Avec notre portail MyLiebherr, accédez facilement à l'univers numérique du service de Liebherr.
Bénéficiez dès maintenant d'un service global et de prestations complémentaires pour vos grues mobiles et sur chenilles.

Il vostro accesso semplice al mondo dell'assistenza Liebherr digitale è il nostro portale MyLiebherr.
Approfittate subito dei numerosi servizi e prestazioni aggiuntive per le vostre gru mobili e cingolate.

Su acceso al universo de servicios de Liebherr digital es muy fácil con el portal MyLiebherr.
Disfrute de un servicio completo y de servicios adicionales para sus grúas móviles y sobre orugas.

Портал MyLiebherr – простой доступ к цифровому миру сервиса Liebherr. Пользуйтесь преимуществами широкого спектра сервисных и дополнительных услуг для мобильных и гусеничных подъемных кранов уже сейчас.



One portal, all services
MyLiebherr



Planning

Crane Finder



Operations

Performance



Planning

Crane Planner 2.0



Operations

Documents



Maintenance

Spare Parts Catalogue



Planning

LICCON Work Planner



Training

Digital Crane Operator



Maintenance

Parts Shop

Änderungen vorbehalten · Subject to modification · Sous réserve de modifications · Con riserva di modifiche · Salvo modificaciones · Возможны изменения

Liebherr-Werk Echingen GmbH · Postfach 1361 · 89582 Echingen, Germany
Phone +49 73 91 5 02-0 · www.liebherr.com

MyLiebherr



Printed in Germany (1)
lwe-tq-201-04-defrs06-2023